

**Möbelbeschlag für frei hin- und herschiebbare oder seitlich angeschlagene Faltschiebetüren bis 30 kg Türgewicht.**

### Zum Produkt

Mit HAWA-Multifold 30 können je zwei Schranktüren als Türpaar gefaltet und seitlich verschoben werden. Die Anzahl der Türpaare ist nicht begrenzt. Mehrere Türpaare können mit einem Adapter verbunden werden. Die Schrankausführung ist mit einliegenden, halbeinliegenden oder vorliegenden Schranktüren möglich. Schrankseiten, Deckel, Boden und Tablare sind gleich breit. Das Schrankinnere wird durch keine vorstehenden Beschlagteile eingeschränkt. Eine horizontale Bürstendichtung in der Lauf- und der Führungsschiene dichtet gegen Staub ab und dämpft das Aufschlaggeräusch der Türpaare beim Schliessen. Für die Mittelfuge kann eine Gummidichtung, die das Schrankinnere vor Staub schützt und die Scharniere abdeckt, verwendet werden. Die Schliessung der Türpaare ist mit einem Möbel-Stangenschloss möglich. Der Beschlag kann für seitlich angeschlagene Türen verwendet werden.

### Anwendungsbereich

Für den guten Innenausbau und die Möbelfabrikation. Wo Qualität, einfache Bedienung mit extrem leichtem, stabilem Lauf gefragt sind, z. B. in Hotels, in Spitälern, im öffentlichen Bau usw.

### Typisch HAWA-Multifold 30

- maximales Türgewicht 30 kg (pro Türpaar 60 kg)
- maximale Türhöhe 2600 mm
- Türbreiten frei verschiebbar, 200–500 mm
- Türbreiten seitlich angeschlagen, 200–650 mm
- Türdicken 19–25 mm
- vertikale Fugenbreite 3–5 mm
- Höheneinstellung  $\pm 2$  mm

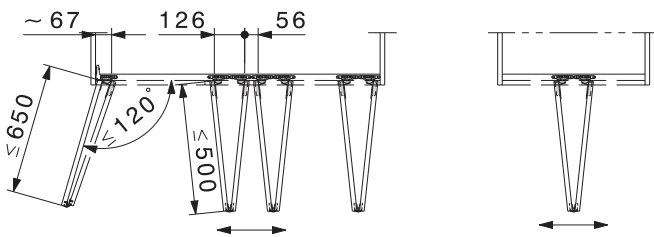

### Begehbarer Schrank

Eine Ausführung als begehbarer Schrank ist möglich. → HAWA-Multifold 30/W.

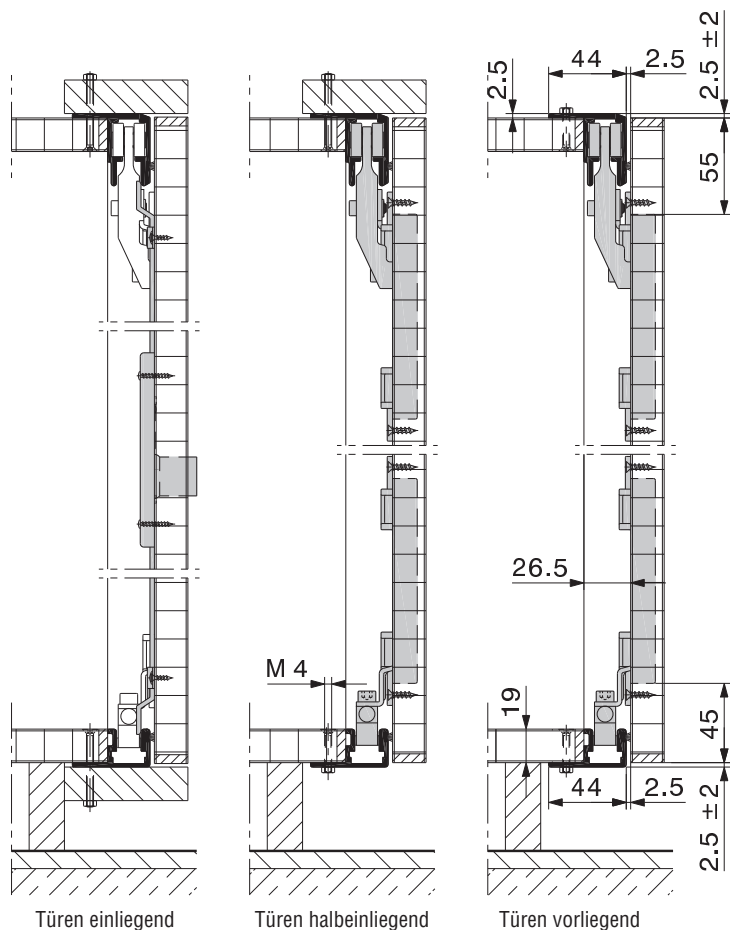
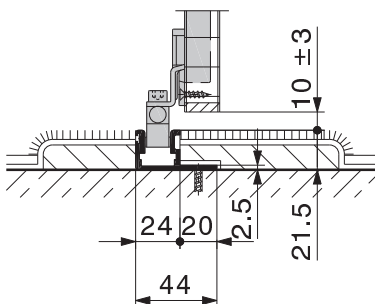

Technische Änderungen vorbehalten.

## Schrankkonstruktionen

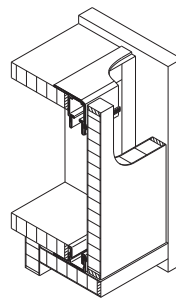

halbeinliegend mit Sichtseite

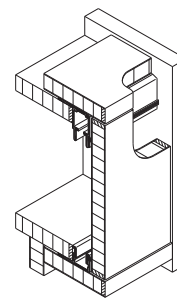

einliegend

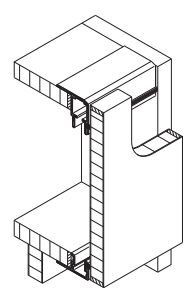

vorliegend

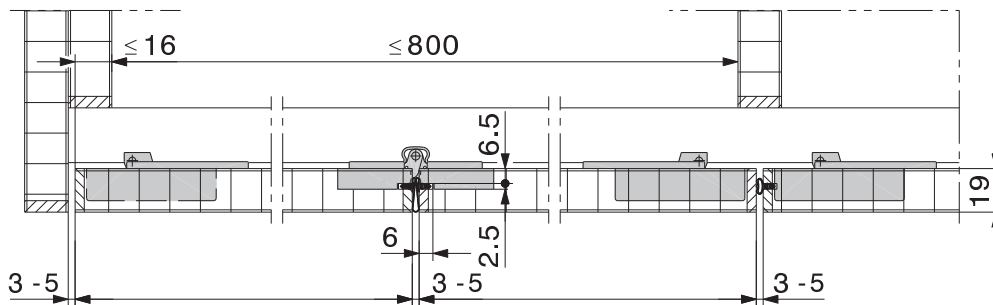

Türen halbeinliegend mit Sichtseite

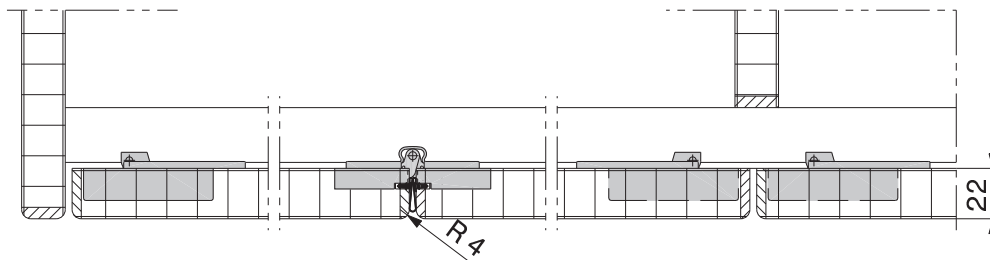

Türen einliegend

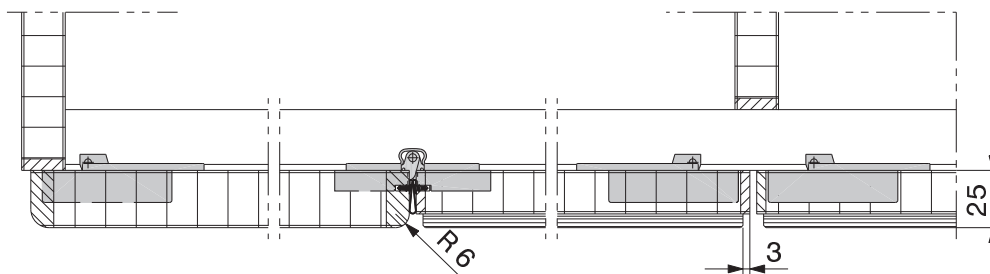



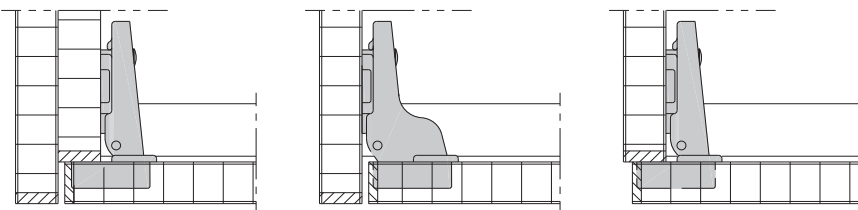

Türen vorliegend

### Seitlich angeschlagen

Für die Ausführung «seitlich angeschlagen» können handelsübliche Topfscharniere 110° mit Feder verwendet werden.



## Garnituren ohne Schienen-Set

		maximale Türbreite	Türen	Nr.
	Garnitur «für einen 2-türigen Schrank»	500 mm	2	15037
	Garnitur «ausen» (links und rechts verwendbar)	500 mm	2	15276
	Garnitur «Mitte»	500 mm	2	15039
	Garnitur «seitlich angeschlagen», ohne äussere Topfscharniere (links und rechts verwendbar)	650 mm	2	15040

## Schienen-Sets

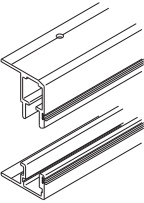
Achtung: Die Lochdistanzen variieren		mm	Nr.
	Lauf- und Führungsschiene, Leichtmetall farblos eloxiert, gebohrt, mit Bürstendichtung	1100	15024
		1800	15025
		2500	15026
		3500	15027
		6000	15290



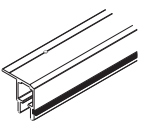
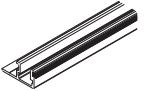



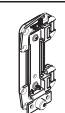
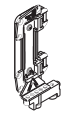
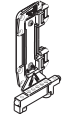
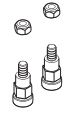

## Schienen-Set, bestehend aus

Achtung: Die Lochdistanzen variieren		mm	15024	15025	15026	15027	15290	Nr.
	Laufschiene, Leichtmetall farblos eloxiert, gebohrt, mit Bürstendichtung	1100	1	-	-	-	-	15014
		1800	-	1	-	-	-	15015
		2500	-	-	1	-	-	15016
		3500	-	-	-	1	-	15017
		6000	-	-	-	-	1	15288
	Führungsschiene, Leichtmetall farblos eloxiert, gebohrt, mit Bürstendichtung	1100	1	-	-	-	-	15019
		1800	-	1	-	-	-	15020
		2500	-	-	1	-	-	15021
		3500	-	-	-	1	-	15022
		6000	-	-	-	-	1	15289

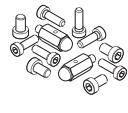
## Vertikale Dichtungsprofile (SBR)

			Nr.
	Dichtungsprofil, weiss, ähnlich RAL 9010	Rolle à 5 m	15227
	Dichtungsprofil, schwarz, ähnlich RAL 9011	Rolle à 5 m	15224

## Garnituren, bestehend aus

		15037	15276	15039	15040	Nr.	
	Laufwerk mit 2 Tragrollen, Kugellager kunststoffbeschichtet und 2 Führungsrollen, Kunststoff	2	2	2	1	15032	
	Aufhängung	2	2	2	1	15029	
	Führung unten, kurz	2	1	-	1	15030	
	Führung unten, lang	-	1	2	-	15034	
	Führungsrollen-Set, aufschlagend mit 2 Türen	-	-	-	1	18570	
	SK-Spanplattenschrauben 4 x 16 mm, Set à	12 Stück	-	-	-	1	15035
		24 Stück	1	1	1	-	14908
	Montageschrauben-Set	zu 15037	1	-	-	-	15031
		zu 15276	-	1	-	-	15277
		zu 15039	-	-	1	-	15110
		zu 15040	-	-	-	1	15036
	Mittel-Topfscharnier, mit Feder und Befestigungsschrauben	3	3	3	-	14904	
	Mittelscharnier, matt vernickelt, mit Befestigungsschrauben	-	-	-	3	15041	
	Türzuhalter, Kunststoff schwarz, mit Befestigungsschrauben	1	1	1	1	15033	
	Haltepuffer oben	2	1	-	1	14960	
	Anschlagpuffer unten	2	1	-	1	14957	

## Anordnung und Stückzahl der Scharniere

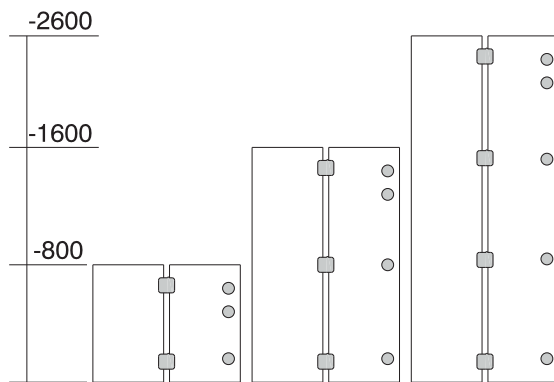

An der Aussenseite können handelsübliche, innenliegende Topfscharniere mit Feder,  $\geq 110^\circ$ , verwendet werden.

## Ausfräsungen für vertikales Dichtungsprofil

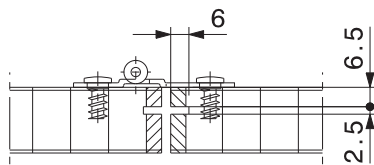



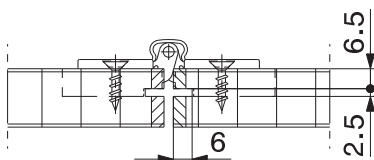

Version seitlich angeschlagen

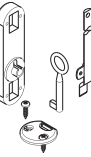
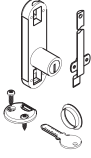

Version frei hin- und herschiebbar

## Ergänzungsteile

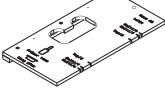
		Nr.
	Falttürenverbindungsstücke zum Verbinden von 2 Türpaaren (Set à 2 Stück)	14933
	Türenbündighalter, Kunststoff schwarz (Set à 2 Stück)	14906
	Möbel-Stangenschloss, 27/110/8 mm, vernickelt, mit 1 EURO-Schlüssel, 2 Halbrundstangen 1500 mm, Führungsschlaufen und Schliessblechen (gleichschliessend)	links 20875
		rechts 20876
	Möbel-Stangenschloss, 27/110/8 mm, vernickelt, mit Kaba-8-Zylinder, Länge 25 mm, 1 Aufsteckrosette, 2 Schlüsseln, 2 Halbrundstangen 1500 mm, Führungsschlaufen und Schliessblechen (verschieden schliessend)	links 20873
		rechts 20874
	Topfscharnier, matt vernickelt, $110^\circ$ (innenliegender Anschlag)	14528
	Topfscharnier, matt vernickelt, $120^\circ$ (Eckanschlag)	15059
	Einfürs-Schablone für Aufhängung und Führung	14761

## Bestellangaben

- Anzahl und Typ der Garnituren
- Anzahl und Typ der Schienen-Sets
- Anzahl Rollen und Typ der vertikalen Dichtungsprofile
- Anzahl und Typ der Ergänzungsteile
- Mit oder ohne Einfürs-Schablone

## Planung/Ausführung

Für Planung und Ausführung müssen die entsprechenden Montageanleitungen verwendet werden:  
 15042 für frei hin- und herschiebbares Falttürenpaar  
 14826 für seitlich angeschlagenes Falttürenpaar  
 Jedem Schienen-Set ist eine Montageanleitung beigelegt.  
 (→ [www.hawa.ch](http://www.hawa.ch) → HAWA-Productfinder)