

Grossflächige Eleganz – laufstark unterwegs.

Beschlag für Ganzglasschiebetüren bis 250 kg.

Zum Produkt

HAWA-Junior 250/G ist ein laufstarkes Beschlagsystem mit horizontalem Tragprofil für niedrige Einbauhöhe. Die bewährte HAWA-Junior Technik garantiert hohe Laufruhe, Langlebigkeit sowie Leichtgängigkeit im Bereich von grossflächigen Ganzglasschiebetüren bis 250 kg. Das neutral, schlicht und gradlinig gestaltete Trag- und Glashalteprofil überzeugt gleich zweimal. Ästhetisch: Das klassische Design passt in jede Umgebung – sicherheitstechnisch: Die formschlüssige Glasbefestigung gewährleistet selbst bei höchster Beanspruchung dauerhafte Gebrauchssicherheit. Ein weiteres Plus bietet die im Tragprofil integrierte Aufhängung. Der minimale Abstand von 10 mm (± 5 mm) zwischen Laufschiene und Tragprofil bewirkt eine geringe Einbauhöhe und macht eine Verblendung unnötig. Unten sorgt dasselbe Trag- und Glashalteprofil in Kombination mit einer spielfreien Zweipunktführung, einer durchgehenden Bodenschiene und/oder einem diskret integrierten Bolzenriegelschloss für sicheren und optimalen Bedienungskomfort.

Anwendungsbereich

Überall, wo grosse Türgewichte ein hohes Mass an Qualität, Laufruhe und Leichtgängigkeit erfordern, z. B. im Wohnungsbau, in Hotels, im öffentlichen Bau oder im Industrie- und Verwaltungsbau.

Typisch HAWA-Junior 250/G

- maximales Türgewicht: 250 kg
- 2-rolliges Laufwerk mit Kunststoffrollen
- niedrige Einbauhöhe
- höhenverstellbar ± 5 mm
- Schienenpuffer mit einstellbarer Rückhalterung
- leichter und geräuscharmer Lauf
- sichere Verriegelung mit integriertem Bolzenriegelschloss

Glasdicke

- Glasdicke ESG: Einscheibensicherheitsglas 8–16 mm
Bei hohen Türen empfehlen wir Glasdicke Einscheibensicherheitsglas (ESG): 12–16 mm.

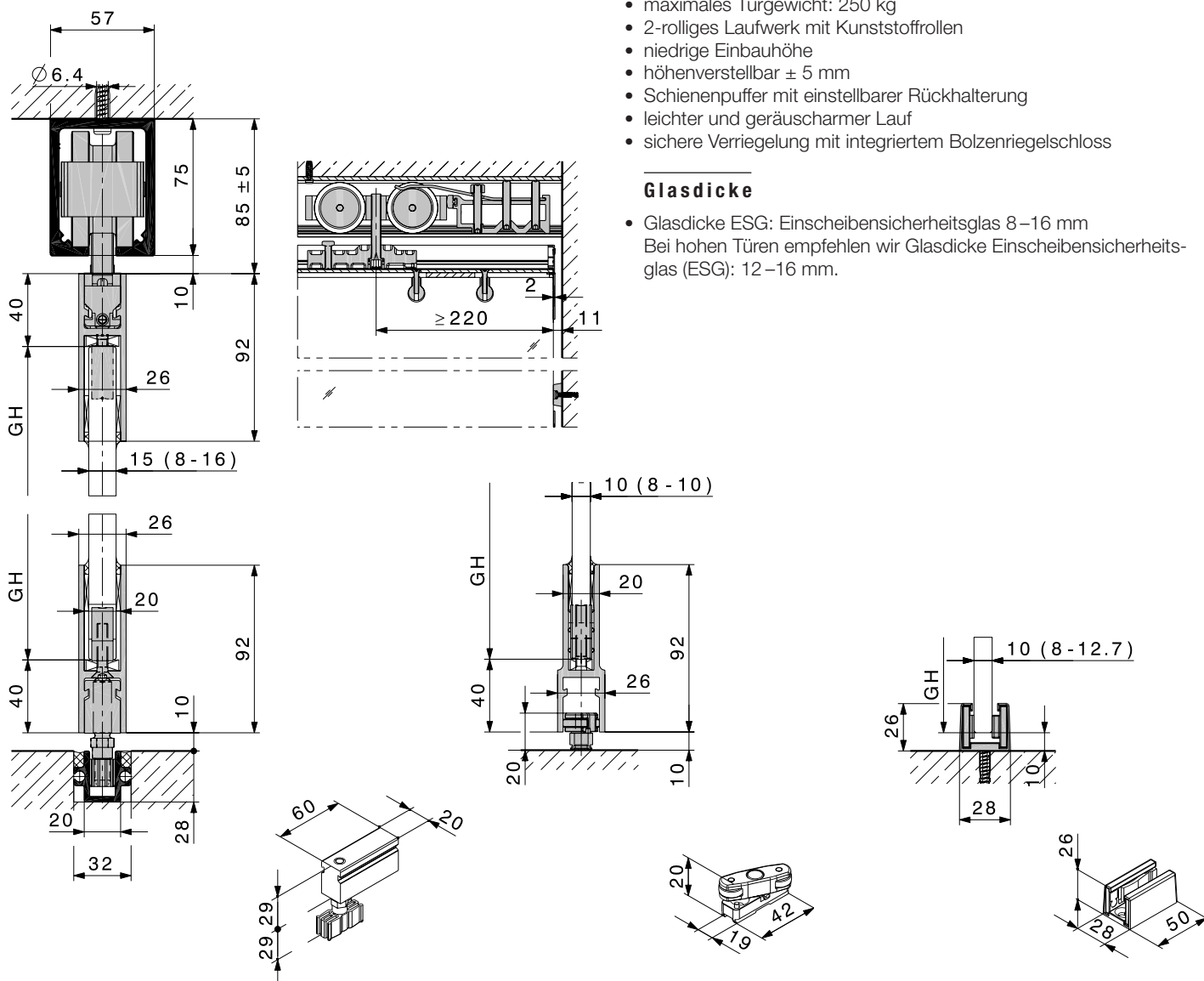

Technische Änderungen vorbehalten.





Teilgarnitur ohne Laufschiene

	Nr.
HAWA-Junior 250/G, Teilgarnitur für 1 Glasschiebetüre	21738

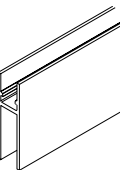
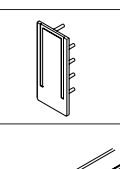

Teilgarnitur, bestehend aus

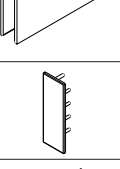
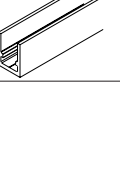
	Stück	Nr.
 Laufwerk, 2-rolilig, M12, mit Kunststoffrollen	2	20731
 Aufhängeschlitten, inkl. M12-Aufhängeschraube und Feststellschraube	2	21739
 Feststellschlüssel für Aufhängeschlitten	1	10793
 Schienenpuffer mit einstellbarer Rückhalterung	2	20995
 Gummipuffer zum Anschrauben, 29 mm	1	13114
 Abdeckkappe zu Tragprofil, Kunststoff anthrazit-grau RAL 7016	2	20907

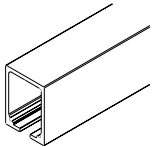

Trag- und Glashalteprofile

	mm	Nr.
	6500	21783
	nach Mass	21784
	6500	13158
	nach Mass	13159
		21085
	6500	21781
	nach Mass	21782
	6500	10348
	nach Mass	10349
		21512
	6500	10345
	nach Mass	12915





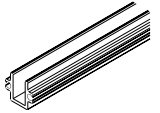

Laufschiene

Achtung: Die Lochdistanzen variieren		mm	Nr.
	Laufschiene, Leichtmetall farblos eloxiert, gebohrt	4000	20988
		6000	20612
		nach Mass	20990
	Verbindungsstifte zu Profilen, Set à 2 Stück		21347

Führungsschiene

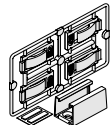
Achtung: Die Lochdistanzen variieren		mm	Nr.
	Führungsschiene, Leichtmetall farblos eloxiert, gebohrt, 31 x 28 mm	6000	13688
		nach Mass	13690
	Verbindungsstift, Ø 6 x 40 mm		13759

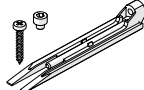
Ergänzungsteile



	Nr.	
	Führungsstück, spielfrei, Kunststoff, 14 mm, mit Schlitten	13781
	Spielfreie Bodenführung, mit Rollen (Verwendung mit Glastürschloss nicht möglich)	24905
	verchromt matt	16029
	Edelstahl-Effekt	21267
	Glashalter, Kunststoff, mit Senkkopfschraube M6 x 30 mm	10792
	Abdeckkappe zu Tragprofil, Kunststoff anthrazit-grau RAL 7016	20907
	HAWA-Montagekeil für in der Decke laufende Schiebetüren, Garnitur für 1 Schiebetüre (Details: → Seite 126)	15770
	verchromt matt	20773
	Edelstahl-Effekt	21473

Hawa-Vorteil

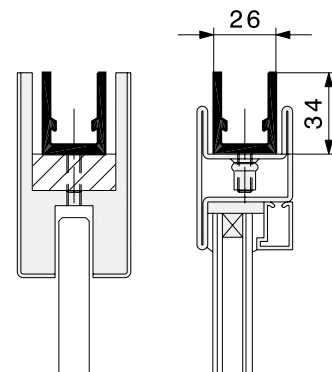
Das Tragprofil (12915) ermöglicht den Einsatz von handelsüblichen sowie kundenspezifischen Trag- und Glashalteprofilen.

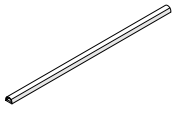

Glaskantenschutzprofile

	Glas	mm	Nr.	
	10 mm	3000	13822	
		6000	13600	
	12 mm	3000	13908	
		6000	13907	
	12,7 mm	3000	13912	
		6000	13911	
	Doppelseitiges Klebeband zu Glaskantenschutzprofil		Rolle à 50 m	13988
	Gummiprofil selbstklebend, schwarz, für Glasstärken 8/10 mm, Glasabstand 4 mm		5 m	19442
			10 m	19443
			50 m	19444
	Gummiprofil selbstklebend, transluzent, für Glasstärken 8/10 mm, Glasabstand 4 mm		5 m	19445
			10 m	19446
			50 m	19447

Glaskantenschutz

Für den Schutz der vertikalen Glaskanten wird das transparente Glaskantenschutzprofil sowie das selbstklebende Gummiprofil empfohlen. Letzteres schützt nicht nur die Glaskanten, es reduziert auch die Zugluft auf ein Minimum.

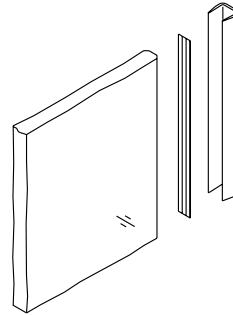

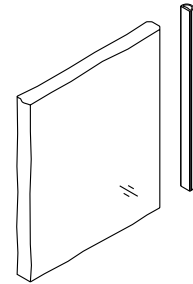

Das Glaskantenschutzprofil aus transparentem Kunststoff wird mit dem doppelseitigen Klebeband auf die Glaskante geklebt.

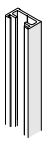
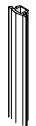

Das selbstklebende, schwarze oder transluzente Gummiprofil reduziert die Zugluft auf ein Minimum und schützt die Glaskanten.

Wandanschluss

Achtung: Geringe Farbunterschiede sind möglich		mm	Nr.	
	Wandprofil, Leichtmetall, ungebohrt	farblos eloxiert	2500	17020
		3500	17021	
	Edelstahl-Effekt, gebürstet	2500	20119	
		3500	20120	
	Dichtungsprofil schwarz, zu Wandprofil		Rolle à 2500	16452
			Rolle à 3500	16453
	Zentrierteil schwarz für Ganzglasschiebetüren, zu Wandprofil		18663	
	Zentrierteil grau für Ganzglasschiebetüren		18619	

Wandanschluss

Optimaler Wandanschluss für Ganzglasschiebetüren mit ungeschützter Glaskante.

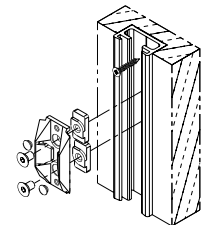
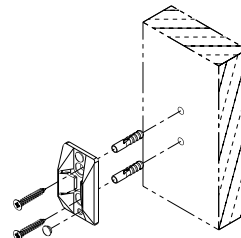
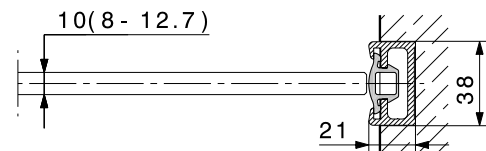

Glasausschnitt

Das Einscheibensicherheitsglas (ESG) muss für die Montage der Glshalter und der Glastürschlösser mit Glasausschnitten versehen werden.

- Glasdicke Schiebetüren Einscheibensicherheitsglas (ESG): 8–16 mm, Dickentoleranz $\pm 0,3$ mm
- Alle Glaskanten gesäumt, im Glasausschnitt max. 1 mm

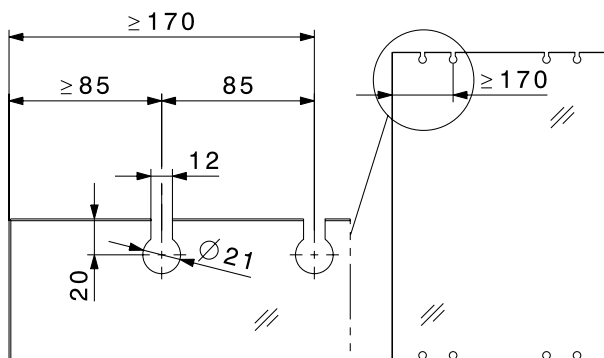



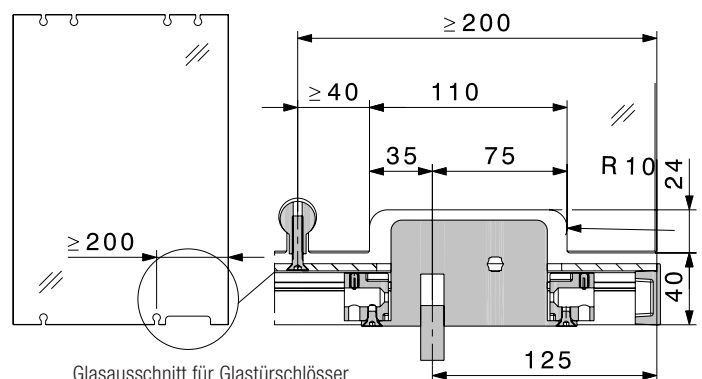

Glasausschnitt für Glshalter

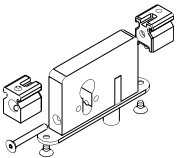
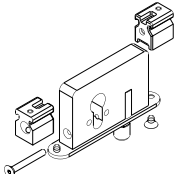
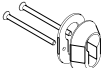

Glasausschnitt für Glastürschlösser

Technische Änderungen vorbehalten.

Integrierte Schlösser

		Nr.
	Bolzenriegelschloss, mit Befestigungsstück	Profilzylinder 17 mm 16760
		Rundzylinder 22 mm 16761
		4/6-kant-Nuss 16762
	Bolzenriegelschloss, mit Führungzapfen und Befestigungsteilen	Profilzylinder 17 mm 18484
		Rundzylinder 22 mm 18485
		4/6-kant-Nuss 18486
	Sicherheitsrosette 16 mm, für Profilzylinder, Chromnickel-Stahl	18502
	Distanz für Sicherheitsrosette	Profilzylinder 17 mm 18493
		Rundzylinder 22 mm 18494
	Bodenhülse mit Langloch und verchromtem Messingfederdeckel, Ø 36 mm	13787
	Rosette zu Bodenhülse 13787	17326
	Schliessblech, Stahl verchromt	13130

Sicher ist sicher

Zur Sicherung der Ganzglasschiebetüren ist ein integriertes Bolzenriegelschloss erhältlich, passend zu Profilzylinder 17 mm, Rundzylinder 22 mm sowie zu 4/6-kant Nuss.

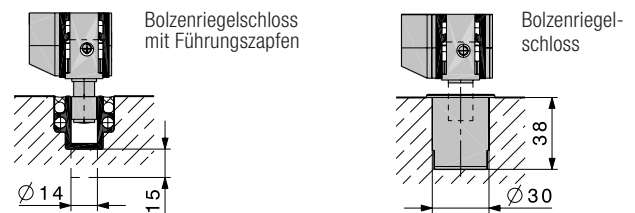
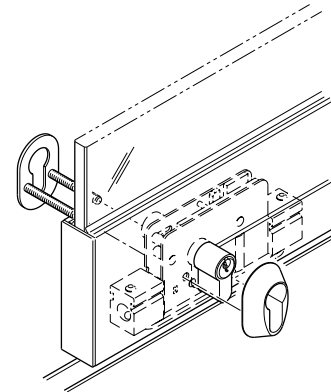

Ausfräsungen

	Nr.
Ausfräsung, Bolzenriegelschloss, 17 mm, für Doppelzylinder	18489
Ausfräsung links, Bolzenriegelschloss, 17 mm, für Halbzylinder	21331
Ausfräsung rechts, Bolzenriegelschloss, 17 mm, für Halbzylinder	21332
Ausfräsung, Bolzenriegelschloss, 22 mm, für Doppelzylinder	18490
Ausfräsung links, Bolzenriegelschloss, 22 mm, für Halbzylinder	21333
Ausfräsung rechts, Bolzenriegelschloss, 22 mm, für Halbzylinder	21334
Ausfräsung links, Bolzenriegelschloss, 4/6-kant-Nuss	18492
Ausfräsung rechts, Bolzenriegelschloss, 4/6-kant-Nuss	18491

Dienstleistungen

Oberflächenbehandlungen werden separat verrechnet. Preise auf Anfrage.
→ HAWA-Junior 80-120-160/G.

Ergänzungsteile

Ergänzungsteile: → Seiten 120–129

Bestellangaben

- Anzahl der Teilgarnituren
- Typ und Länge der Laufschiene
- Typ und Länge des Trag- und Glashalteprofils
- Anzahl der Glashalter
- Länge der Führungsschiene
- Anzahl und Typ der Bodenführung

Bestellangaben optional

- Anzahl und Typ der Abdeckkappen zu Trag- und Glashalteprofil
- Anzahl und Typ des Bolzenriegelschlösses
- Zubehör zu Bolzenriegelschloss
- Anzahl und Typ des Wandanschlusses
- Anzahl und Typ des Glaskantenschutzprofils

Planung/Ausführung

Für Planung und Ausführung muss die Montageanleitung Nr. 21737 verwendet werden.
(→ www.hawa.ch → HAWA-Productfinder)