

Einmal schieben, viel bewegen – glasklar.

**Beschlag für das gleichzeitige Schieben von 2 Ganzglasschiebetüren bis je 80 kg.**

### Zum Produkt

HAWA-Telescopic 80/G: Das Raum sparende Beschlagsystem mit Teleskop-Technik zum gleichzeitigen Schieben von 2 Glstüren. Die Kombination mit der bewährten HAWA-Junior Qualität garantiert hohe Laufruhe, Langlebigkeit sowie Leichtgängigkeit. Dank dem Zahnriemen fahren die Glasschiebetüren gleichzeitig kontinuierlich in die offene oder geschlossene Stellung. Und dies ohne Aufschlagergeräusche von aufeinander prallenden Anschlägen. Das neutral, schlicht und gradlinig gestaltete Trag- und Glshalteprofil überzeugt gleich zweimal. Ästhetisch: Das klassische Design passt in jede Umgebung und sicherheitstechnisch: Die formschlüssige Glasbefestigung gewährleistet selbst bei höchster Beanspruchung dauerhafte Gebrauchssicherheit. Unten sorgt dasselbe Trag- und Glshalteprofil zusammen mit der Kunststoff-Bodenführung für optimalen Bedienungskomfort ohne sichtbare Führungsteile im Durchgangsbereich.

### Anwendungsbereich

Überall dort, wo für die Schiebetüren im geöffneten Zustand nur der halbe Platz der Schliessbreite zur Verfügung steht, z. B. in Hotels oder im Wohnungsbau – speziell in Küche, Bad und Büro.

### Typisch HAWA-Telescopic 80/G

- maximales Türgewicht: 80 kg
- Türbreite: 500–1000 mm
- maximale Türhöhe: 2600 mm
- Glasdicke Einscheibensicherheitsglas (ESG): 8–16 mm
- glasfaserverstärkte Zahnriemen gewährleisten hohe Reißfestigkeit bei minimaler Dehnung
- 2-rolliges Laufwerk mit Kunststoffrollen
- Schienenpuffer mit einstellbarer Rückhalterung
- leichter und geräuscharmer Lauf
- sichere Verriegelung mit integriertem Bolzenriegelschloss
- bietet alle Qualitätsvorteile der HAWA-Junior 80/G Produkte
- kombinierbar mit HAWA-Toplock und Wandanschlussprofil

### Bodenführungsvarianten

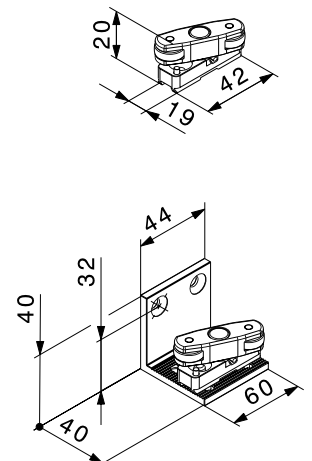
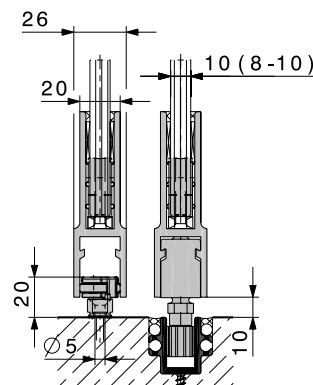
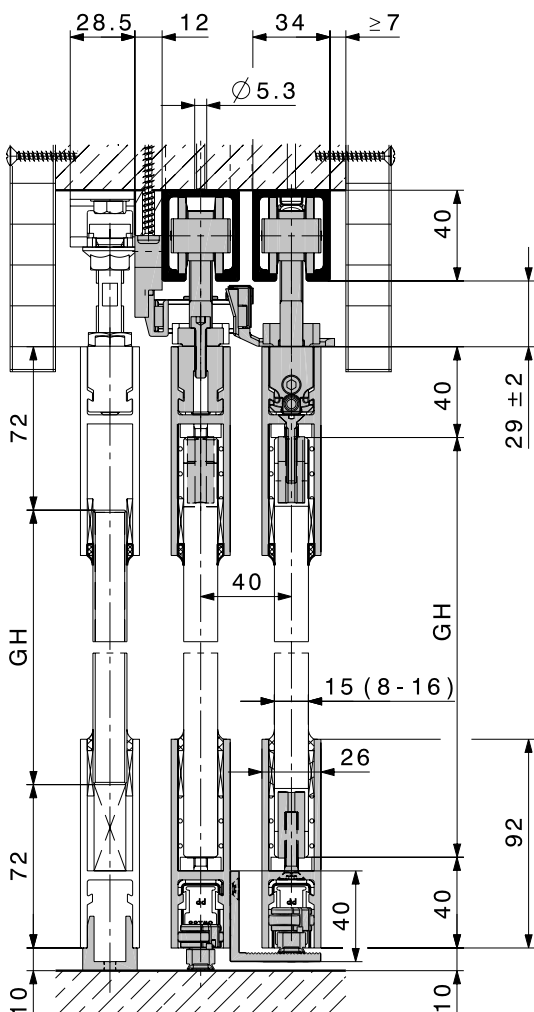
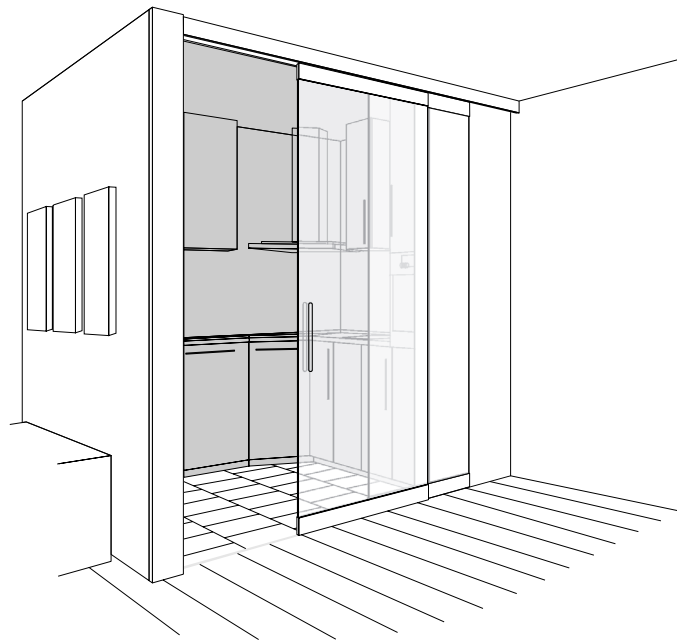















Technische Änderungen vorbehalten.

## Garnitur für 2 Schiebetüren

	Nr.
HAWA-Telescopic 80/G, Garnitur für 2 Schiebetüren	25659

## Garnitur, bestehend aus

	Stück	Nr.
 Laufwerk, 2-rollig, M10, mit Kunststoffrollen	4	10407
 Aufhängeschlitten, inklusive M10 und Feststellschraube	4	14543
 Schienenpuffer mit verstellbarer Rückhalterung	2	24497
 Abdeckkappe zu Tragprofil, Kunststoff anthrazit-grau RAL 7016	8	20907
 Glashalter, Kunststoff, mit Senkkopfschraube M6 x 30 mm	8	10792
 Umlenkrolle, mit Befestigungsplatte, lang	1	20139
 Umlenkrolle, mit Befestigungsplatte, kurz	1	20140
 Mitnehmer, breit	1	20141
 Zahnriemen schwarz glasfaserverstärkt, 2,7 m	1	20208
 Wand-/Deckenbefestigung für Zahnriemen, komplett	1	20732
 Aufnahmeplatte zu Mitnehmer, breit	1	20246
 Aufnahmeschlitten	3	21262
 Gummipuffer zum Anschrauben	1	10629
 Spielfreie Bodenführung, mit Rollen, komplett	1	24906
 Spielfreie Bodenführung, mit Rollen (Verwendung mit Glstürschloss nicht möglich)	1	24905



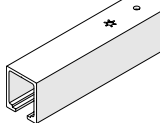

## Laufschiene

Achtung: Die Lochdistanzen variieren		mm	Nr.
		1400	10189
		1600	10190
		1800	10191
		2000	10192
		2200	10193
		2500	10194
		3000	18532
		4000	18533
		6000	10186
	nach Mass	10188	

## Abdeckkappen zu Laufschiene

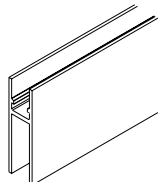
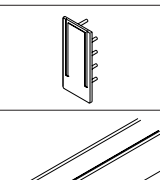
			Nr.
	Abdeckkappe zu Laufschiene, Metall, beidseitig verwendbar, verchromt matt, 1 Stück	HAWA-Junior 80	24956

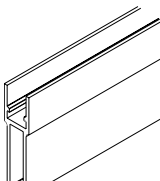
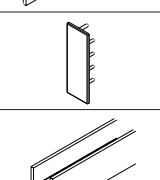
## Trag- und Glshalteprofile

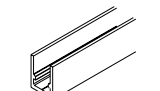
	mm	Nr.
	6500	21783
	nach Mass	21784
	6500	13158
	nach Mass	13159
		21085
	6500	21781
	nach Mass	21782
	6500	10348
	nach Mass	10349
		21512
	6500	10345
	nach Mass	12915

## Hawa-Vorteil

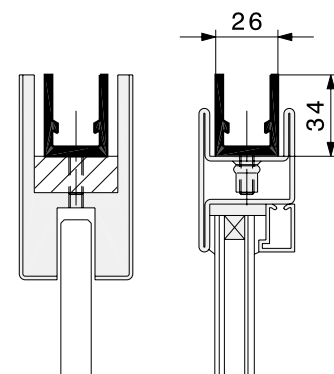

Das Tragprofil (12915) ermöglicht den Einsatz von handelsüblichen sowie kundenspezifischen Trag- und Glshalteprofilen.

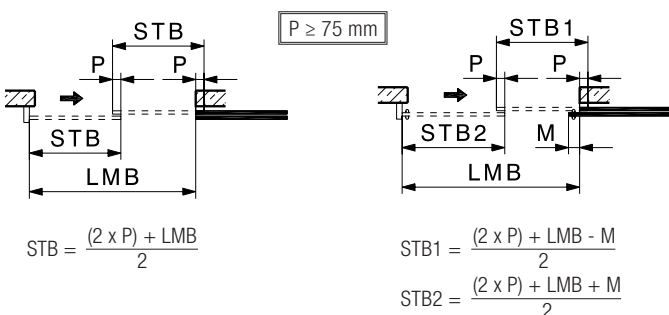

## Berechnung der Schiebetürbreiten



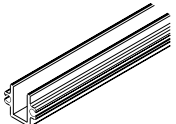

## Führungsschienen

Achtung: Die Lochdistanzen variieren		mm	Nr.
	Führungsschiene, Leichtmetall farblos eloxiert, gebohrt, 31 x 28 mm	6000	13688
		nach Mass	13690
	Verbindungsstift, Ø 6 x 40 mm		13759

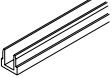
## Ergänzungsteile für die Festverglasung

		Nr.
	Aufhängebügel-Garnitur zu Festverglasung, mit Aufhängeschraube M12	14687
	Aufnahmeprofil, Leichtmetall farblos eloxiert, ungebohrt, nach Mass	14692

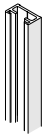
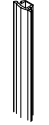
## Wandanschluss

Achtung: Geringe Farbunterschiede sind möglich		mm	Nr.
	Wandprofil, Leichtmetall, ungebohrt	2500	17020
		3500	17021
	Edelstahl-Effekt, gebürstet	2500	20119
		3500	20120
	Dichtungsprofil schwarz, zu Wandprofil	Rolle à 2500	16452
		Rolle à 3500	16453
	Zentrierteil schwarz für Ganzglasschiebetüren, zu Wandprofil		18663
	Zentrierteil grau für Ganzglasschiebetüren		18619

## Glasausschnitt



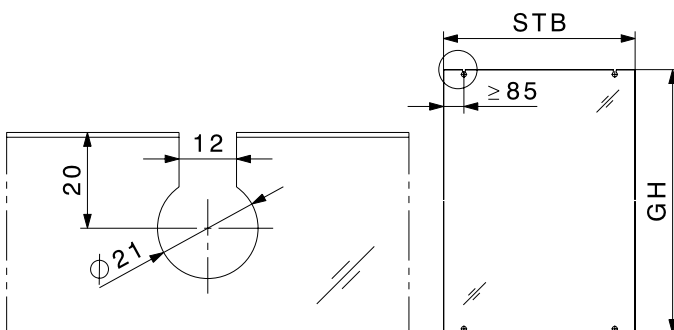

Das Einscheibensicherheitsglas (ESG) muss für die Montage der Glashalter und der Gastürschlösser mit Glasausschnitten versehen werden.

- Glasdicke Schiebetüren Einscheibensicherheitsglas (ESG): 8–16 mm, Dickentoleranz  $\pm 0,3$  mm
- Alle Glaskanten gesäumt, im Glasausschnitt max. 1 mm



Glasausschnitt für Glashalter

## Ergänzungsteile

		Nr.	
	Führungsstück, spielfrei, Kunststoff, 14 mm, mit Schlitten	13781	
	Spielfreie Bodenführung, mit Rollen (Verwendung mit Gastürschloss nicht möglich)	24905	
	Glashalter, Kunststoff, mit Senkkopfschraube M6 x 30 mm	10792	
	Abdeckkappe zu Tragprofil, Kunststoff anthrazit-grau RAL 7016	20907	
	Bodentürstopper mit Zentrierteil	verchromt matt	20773
		Edelstahl-Effekt	21473



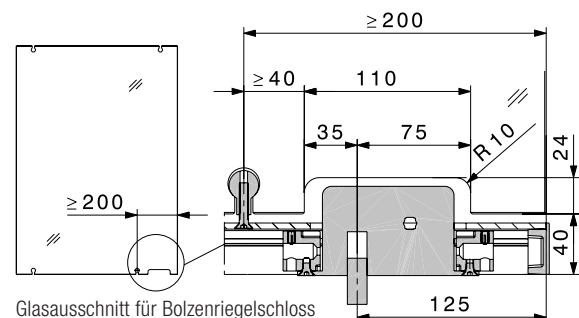
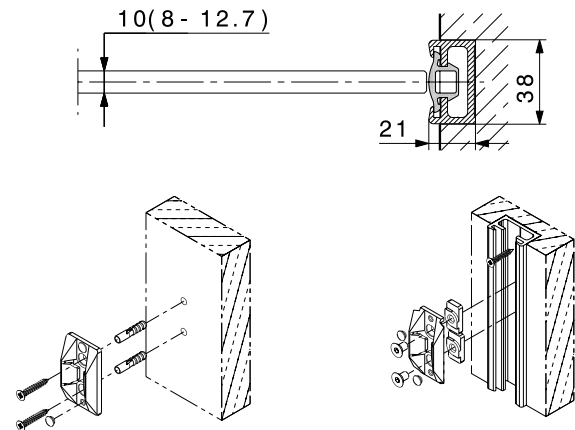

## Wandanschluss

Optimaler Wandanschluss für Ganzglasschiebetüren mit ungeschützter Glaskante.

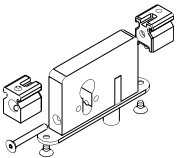
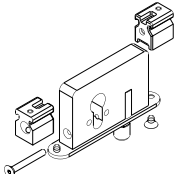
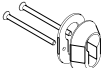

Glasausschnitt für Bolzenriegelschloss

## Integrierte Schlösser

		Nr.	
	Bolzenriegelschloss, mit Befestigungsstück	Profilzylinder 17 mm	16760
		Rundzylinder 22 mm	16761
		4/6-kant-Nuss	16762
	Bolzenriegelschloss, mit Führungzapfen und Befestigungsteilen	Profilzylinder 17 mm	18484
		Rundzylinder 22 mm	18485
		4/6-kant-Nuss	18486
	Sicherheitsrosette 16 mm, für Profilzylinder, Chromnickel-Stahl	18502	
	Distanz für Sicherheitsrosette	Profilzylinder 17 mm	18493
		Rundzylinder 22 mm	18494
	Bodenhülse mit Langloch und verchromtem Messingfederdeckel, Ø 36 mm	13787	
	Rosette zu Bodenhülse 13787	17326	
	Schliessblech, Stahl verchromt	13130	

## Sicher ist sicher

Zur Sicherung der Ganzglasschiebetüren ist ein integriertes Bolzenriegelschloss erhältlich, passend zu Profilzylinder 17 mm, Rundzylinder 22 mm sowie zu 4/6-kant Nuss.

Für die komfortable Verriegelung auf Griffhöhe steht das HAWA-Toplock Ganzglas-Schiebetürschloss zur Verfügung. Details: → HAWA-Toplock.

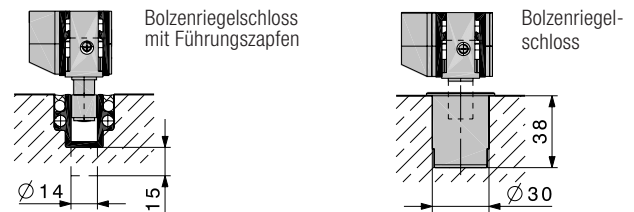
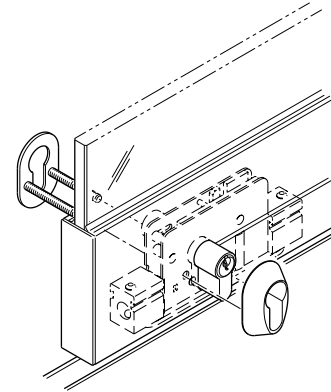

## Ausfräsungen

	Nr.
Ausfräsung, Bolzenriegelschloss, 17 mm, für Doppelzylinder	18489
Ausfräsung links, Bolzenriegelschloss, 17 mm, für Halbzylinder	21331
Ausfräsung rechts, Bolzenriegelschloss, 17 mm, für Halbzylinder	21332
Ausfräsung, Bolzenriegelschloss, 22 mm, für Doppelzylinder	18490
Ausfräsung links, Bolzenriegelschloss, 22 mm, für Halbzylinder	21333
Ausfräsung rechts, Bolzenriegelschloss, 22 mm, für Halbzylinder	21334
Ausfräsung links, Bolzenriegelschloss, 4/6-kant-Nuss	18492
Ausfräsung rechts, Bolzenriegelschloss, 4/6-kant-Nuss	18491

## Dienstleistungen

Oberflächenbehandlungen werden separat verrechnet. Preise auf Anfrage.  
→ HAWA-Junior 80-120-160/G

## Ergänzungsteile

Ergänzungsteile: → Seiten 120–129

## Bestellangaben

- Anzahl Garnituren
- Länge der Laufschiene
- Typ und Länge des Trag- und Glashalteprofils
- Anzahl und Typ der Bodenführung

## Bestellangaben optional

- Länge der Führungsschiene
- Anzahl und Typ des Bolzenriegelschlusses
- Zubehör zu Bolzenriegelschloss
- Anzahl und Typ des Wandanschlusses
- Anzahl der Abdeckkappen zu Laufschiene

## Bestellangaben Festverglasung

- Anzahl und Typ der Ergänzungsteile zu Festverglasung
- Typ und Länge des Trag- und Glashalteprofils

## Bestellangaben Festverglasung optional

- Anzahl und Typ der Abdeckkappen zu Trag- und Glashalteprofil

## Planung/Ausführung

Für Planung und Ausführung muss die Montageanleitung Nr. 21963 verwendet werden.

(→ [www.hawa.ch](http://www.hawa.ch) → HAWA-Productfinder)