

**Ferrure de meubles pour portes pliantes, coulissant librement à droite ou à gauche et se rangeant sur le côté, jusqu'à 30 kg par vantail.**

### La ferrure

La ferrure HAWA-Multifold 30 permet de plier une porte d'armoire en deux vantaux et de la ranger sur le côté. Le nombre n'est pas limité. Plusieurs paires de vantaux peuvent être reliées entre elles par un adaptateur. L'armoire peut être réalisée avec des portes intégrées ou semi-intégrées au corps du meuble ou bien coulissant devant. Tous les éléments constitutifs de l'armoire sont de la même largeur. L'intérieur de l'armoire n'est pas encombré par les ferrures. Un joint-brosse horizontal placé dans les rails de guidage et de coulissement protège de la poussière et amortit les bruits de chocs lors des mouvements de portes. Pour la rainure centrale, on peut utiliser un joint en caoutchouc qui couvre la charnière et protège l'intérieur de l'armoire de la poussière. Pour fermer les vantaux, on peut employer un verrou à tige pour meuble du commerce. La ferrure peut servir pour des vantaux devant être rangés sur le côté.

### Domaine d'utilisation

Pour l'aménagement d'intérieurs et la fabrication de meubles de qualité, demandant une manipulation aisée, de la légèreté, de la stabilité lors des déplacements.

### Données techniques HAWA-Multifold 30

- poids maximum de vantail : 30 kg (60 kg par paire de vantaux)
- hauteur maximum de vantail : 2600 mm
- largeur de vantail : coulissement libre 200 à 500 mm
- largeur de vantail : arrête sur le côté 200 à 650 mm
- épaisseur de porte : 19 à 25 mm
- largeur verticale de rainure : 3 à 5 mm
- réglage en hauteur :  $\pm 2$  mm.

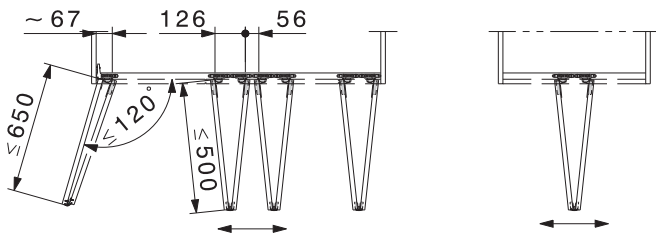

### Armoire praticable

Exécution comme armoire praticable possible. → HAWA-Multifold 30/W.

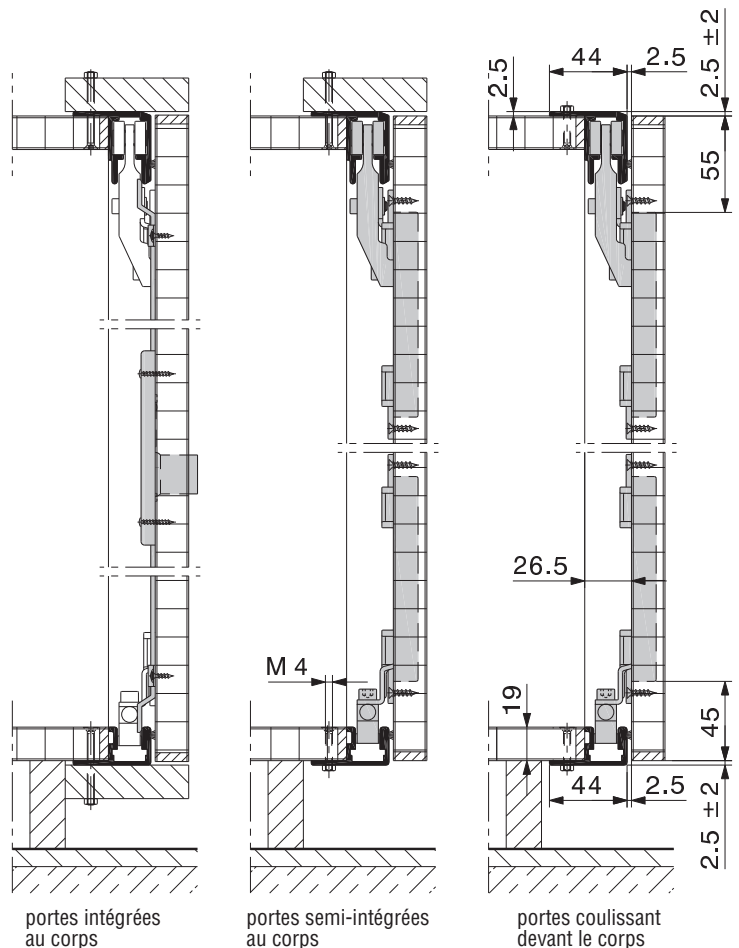
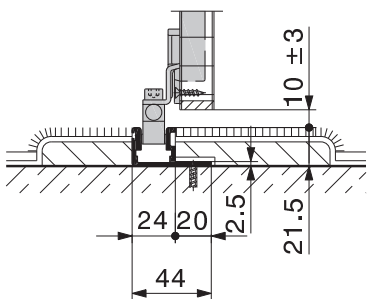

Sous réserve de modifications techniques.

## Constructions d'armoire

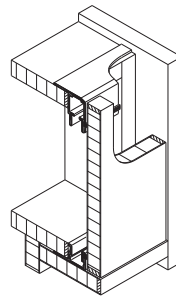

semi-intégrée au corps  
avec panneau latéral  
apparent

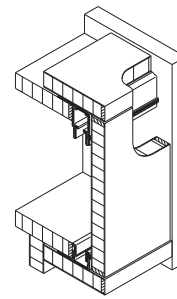

intégrée au corps

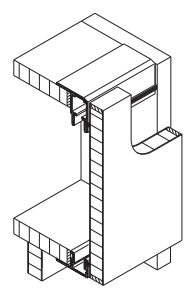

coulissant devant  
le corps

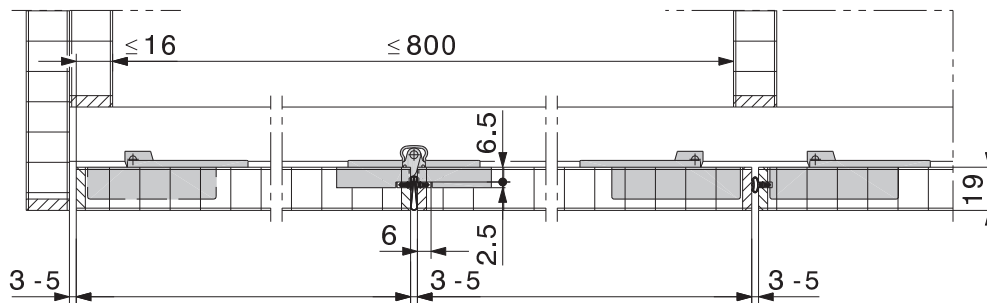

portes semi-intégrées au corps  
avec panneau latéral  
apparent

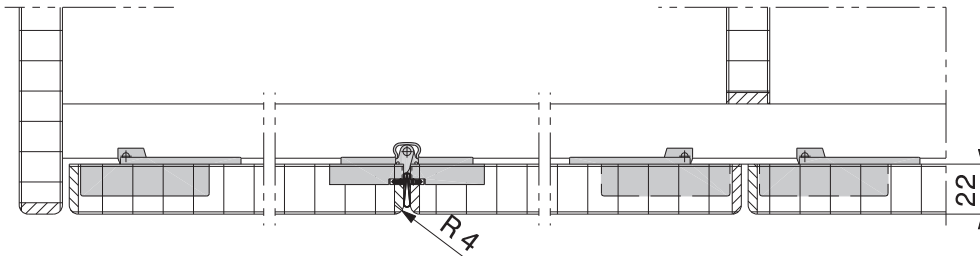

portes intégrées au corps

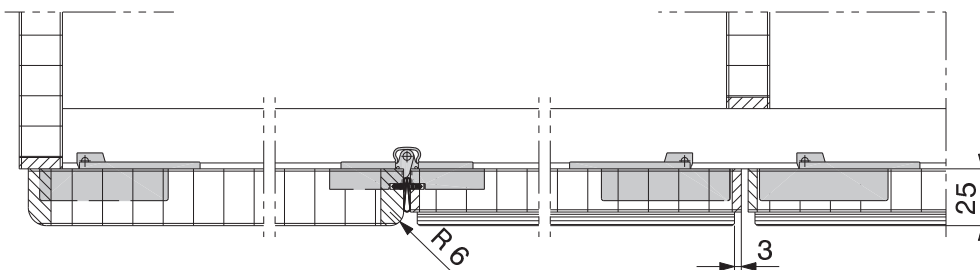



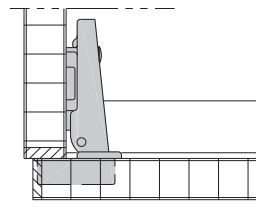
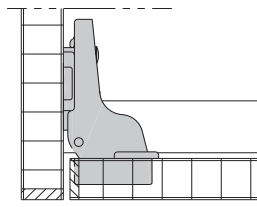
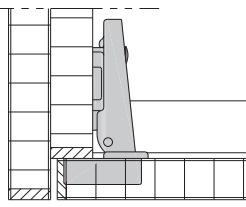

portes coulissant devant le corps



### Enclenchement latérale

Pour ce type d'enclenchement, on peut utiliser des charnières invisibles 110° avec ressort, usuelles dans le commerce.

## Garnitures sans jeu de rail

		largeur de vantail maximum	vantaux	no
	garniture «pour une armoire à 2 vantaux»	500 mm	2	15037
	garniture «type extérieur» (utilisable à gauche ou à droite)	500 mm	2	15276
	garniture «type central»	500 mm	2	15039
	garniture «type montage latéral», sans charnières invisibles extérieur (utilisable à gauche ou à droite)	650 mm	2	15040

## Jeu de rails

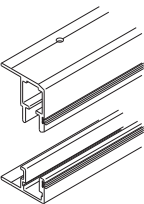
Attention : les distances entre les trous varient.		mm	no
	rail de roulement et de guidage, métal léger, anodisé couleur argent, avec joint-brosse, percé	1100	15024
		1800	15025
		2500	15026
		3500	15027
		6000	15290



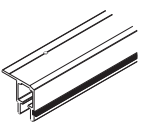
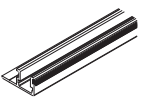







## Jeu de rails comprenant

Attention : les distances entre les trous varient.		mm	15024	15025	15026	15027	15290	no
	rail de roulement, métal léger, anodisé couleur argent, avec joint-brosse, percé	1100	1	-	-	-	-	15014
		1800	-	1	-	-	-	15015
		2500	-	-	1	-	-	15016
		3500	-	-	-	1	-	15017
		6000	-	-	-	-	1	15288
	rail de guidage, métal léger, anodisé couleur argent, avec joint-brosse, percé	1100	1	-	-	-	-	15019
		1800	-	1	-	-	-	15020
		2500	-	-	1	-	-	15021
		3500	-	-	-	1	-	15022
		6000	-	-	-	-	1	15289

## Profils jointifs verticaux (SBR)

			no
	profil jointif, blanc, similaire que RAL 9010	rouleau de 5 m	15227
	profil jointif, noir, similaire que RAL 9011	rouleau de 5 m	15224

## Garnitures comprenant

		15037	15276	15039	15040	no	
	chariot à 2 galets porteur, roulement à billes plastifié et 2 galets de guidage, plastifié	2	2	2	1	15032	
	unité de suspension	2	2	2	1	15029	
	unité du guide du bas, courte	2	1	-	1	15030	
	unité du guide du bas, longue	-	1	2	-	15034	
	jeu de guides à galets, 2 portes à l'extérieur	-	-	-	1	18570	
	jeu de vis aggloméré, tête fraisée 4 x 16 mm, jeu de	12 pièces	-	-	-	1	15035
		24 pièces	1	1	1	-	14908
	jeu de vis de fixation, pour	15037	1	-	-	-	15031
		15276	-	1	-	-	15277
		15039	-	-	1	-	15110
		15040	-	-	-	1	15036
	charnière invisible médiane, à ressort, avec vis de fixation	3	3	3	-	14904	
	charnière médiane, nickelée mat, avec vis de fixation	-	-	-	3	15041	
	blocage de porte, plastique noir, avec vis de fixation	1	1	1	1	15033	
	butée d'arrêt supérieure	2	1	-	1	14960	
	butée de fin de course, inférieure	2	1	-	1	14957	

## Disposition et nombre de charnières

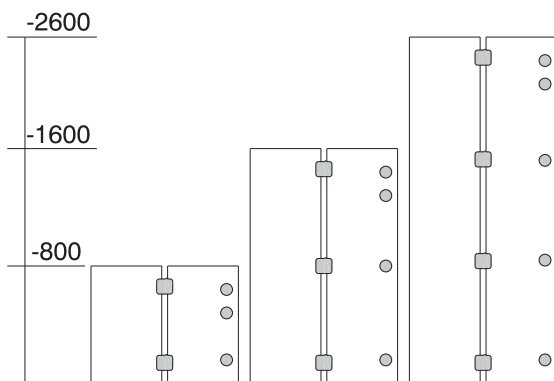

Sur le côté extérieur, il est possible d'utiliser des charnières invisibles avec ressort du type commercial pour portes intérieures,  $\geq 110^\circ$ .

## Rainurages pour profil jointif vertical

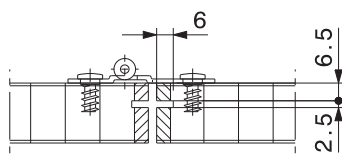



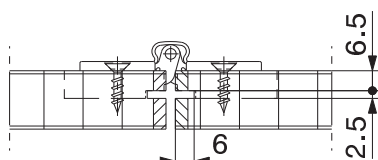

Variante : montage latéral

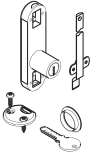

Variante : coulissant librement à droite ou à gauche

## Accessoires

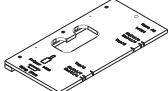
		no	
	pièces pour joindre 2 paires de vantaux pliants (jeu de 2 pièces)	14933	
	dispositif d'affleurement des vantaux, plastique noir (jeu de 2 pièces)	14906	
	serrure à tringles pour meubles, 27/110/8 mm, nickelée, avec 1 clé EURO, 2 tringles demi-rondes 1500 mm, crochets de guidage et gâches (fermant dans le même sens)	gauche	20875
		droite	20876
	serrure à tringle pour meubles, 27/110/8 mm, nickelée, avec cylindre KABA 8, longueur 25 mm, 1 rosace en applique, 2 clés, 2 tringles demi-rondes 1500 mm, crochet de guidage et gâches (fermant en sens différents)	gauche	20873
		droite	20784
	charnière invisible, nickelée mat, $110^\circ$ (vantaux intérieurs)	14528	
	charnière invisible, nickelée mat, $120^\circ$ (vantaux extérieurs)	15059	
	gabarit pour défoncer suspension et guide	14761	

## A préciser à la commande

- nombre et type de garnitures
- nombre et type de jeux de rails
- nombre de rouleaux et type de profils-joints verticaux
- nombre et type de pièces complémentaires
- avec ou sans gabarit de fraisage

## Etude/exécution

Pour l'étude et l'exécution, utiliser les instructions de montage suivantes :

15042 pour des vantaux coulissant librement

14826 pour des vantaux à ranger sur le côté

Une instruction de montage est jointe à chaque jeu de rails.

(( → [www.hawa.ch](http://www.hawa.ch) → HAWA-Productfinder)