

Flächenbündig geschlossen, komplett offen.

Beschlag für seitlich einschiebbare Falttüren bis 25 kg pro Türe.

Zum Produkt

Mit HAWA-Folding Concepta 25 können flächenbündig Schrankfronten komplett geöffnet werden. Es lassen sich je zwei Türen falten und seitlich in Möbelkorpusse oder in Mauernischen einschieben. Anlagen mit einem Falttürpaar auf beiden Seiten lassen sich durch das optionale Verstärkungsprofil ohne Mittelwände realisieren. Garnituren mit einer Schienenlänge von 2120 mm ermöglichen, in Kombination mit HAWA-Concepta, auch 3-türige Schrankfronten.

Anwendungsbereich

Überall dort, wo variable Raumnutzung und freier Zugriff einen aufgeräumten Eindruck hinterlassen sollen. Zum Beispiel beim Home Office in der Küche oder dem Hauswirtschaftsbereich im Badezimmer.

Typisch HAWA-Folding Concepta 25

- Maximales Türgewicht 25 kg (pro Türpaar 50 kg)
- Türbreite 300–700 mm
- Türhöhe 1250–2600 mm
- Türdicke 19–26 mm
- Topfscharniere mit Schliessdämpfung
- Flächenbündige Fronten mit im Möbelbau üblichem Fugenbild ermöglichen eine diskrete Integration in das Gesamtbild
- Harmonischer, ruhiger Bewegungsablauf durch die spielfreie Führung des Holms
- Schlichte Eleganz aussen und innen durch schwarz eloxierte Profile
- Zweiteilige, vierteilige und, in Kombination mit HAWA-Concepta, sind auch dreiteilige Fronten möglich
- Das Falttürenpaar kann bündig zur Aussenseite eingeschoben werden.
- Raumhoch ohne Möbelboden ermöglicht eine aussergewöhnliche, grosszügige Optik
- Alle Justierungen sind jederzeit zugänglich von vorne ausführbar
- LGA Zertifikat

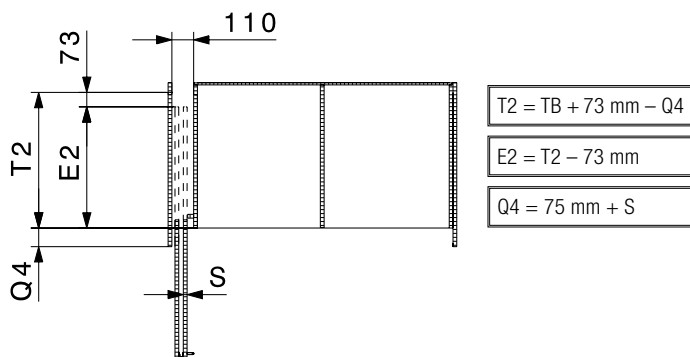
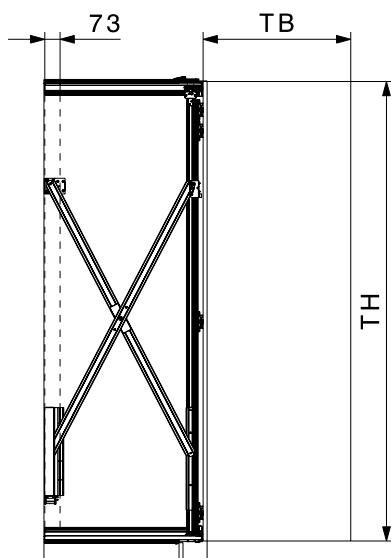

Berechnungen Beschlagtiefe

T2	TH	E2
≤ 680 mm	1250–1850 mm	≤ 607 mm
≤ 680 mm	1851–2600 mm	≤ 607 mm

Verwenden Sie unser Planungstool:
www.foldingconcepta.hawa.com

Technische Änderungen vorbehalten.

Konstruktionsvarianten

Mit verschiedenen Konstruktionsvarianten können unterschiedliche Vorhaben realisiert werden. Nicht nur begehbare Schränke oder Nischen, die vom Boden bis zur Decke reichen, auch halbohohe Lösungen von der Arbeitsplatte bis zur Decke sind möglich. Eindrücklich ist der grosse Bereich der abgedeckt werden kann. So können, in Kombination mit HAWA-Concepta, dreitürige Fronten mit einer Öffnungsbreite von 2100 mm und mit zwei Falttürpaaren 2800 mm breite Fronten geöffnet und in der Möbeltiefe untergebracht werden.

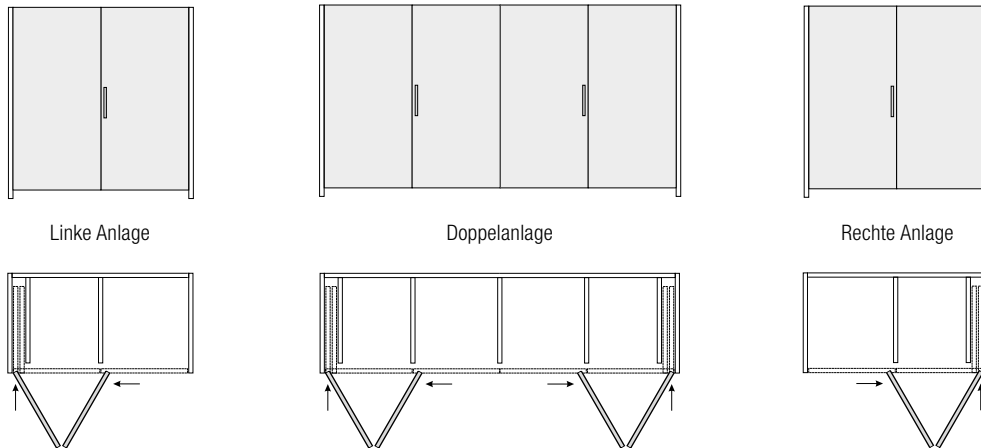

Dreiteilige Fronten in Kombination mit HAWA-Concepta 25/30/40/50

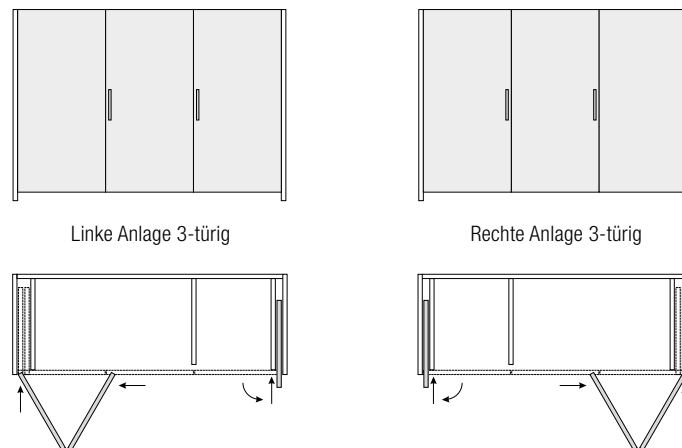

Ästhetik

Wichtige Anforderungen in der modernen Architektur wie raumhoch, flächenbündig, begehbar, sind mit HAWA-Folding Concepta 25 einfach realisierbar.

Schlichte Eleganz – außen wie innen, ermöglichen die schwarz eloxierten Profile. Diese fügen sich dezent ins Möbel ein. Für mehr Gestaltungsfreiheit im hochwertigen Möbelbau, ohne Kompromisse im Design.

Konstruktion mit vorliegende Schrankfronten

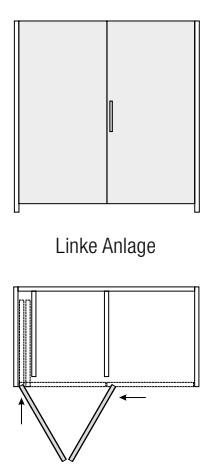

Linke Anlage

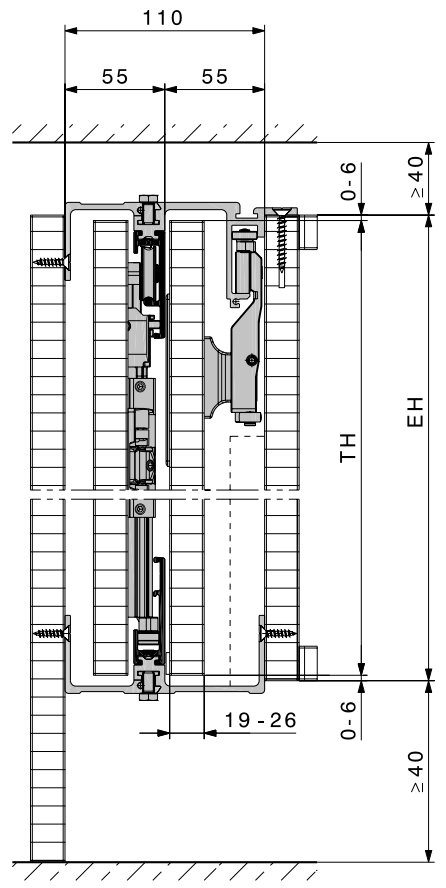
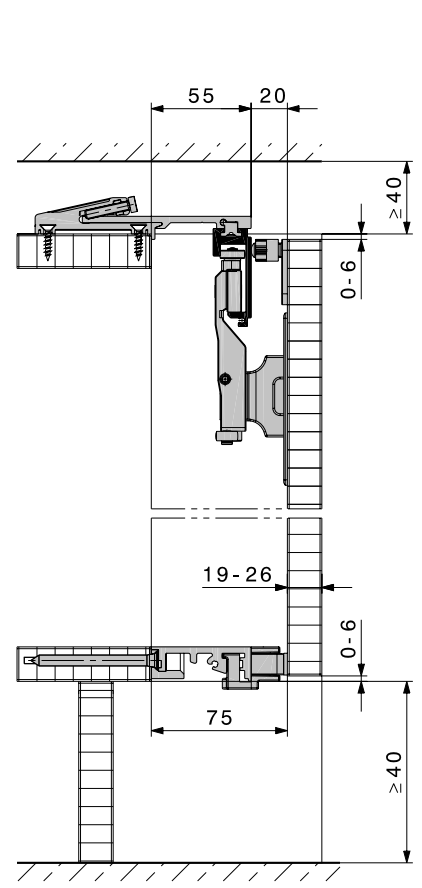

Nischenabdeckung ohne Möbelboden

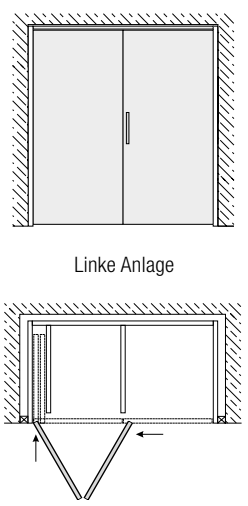

Linke Anlage

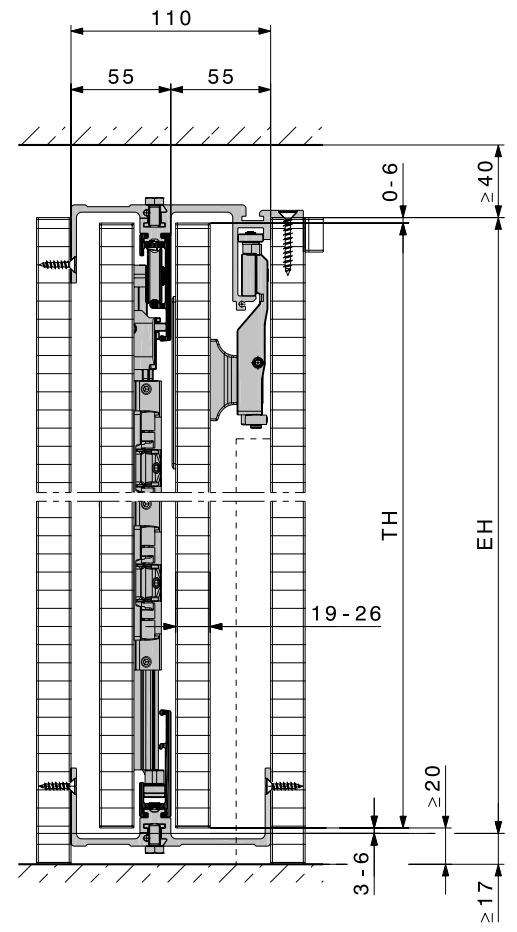
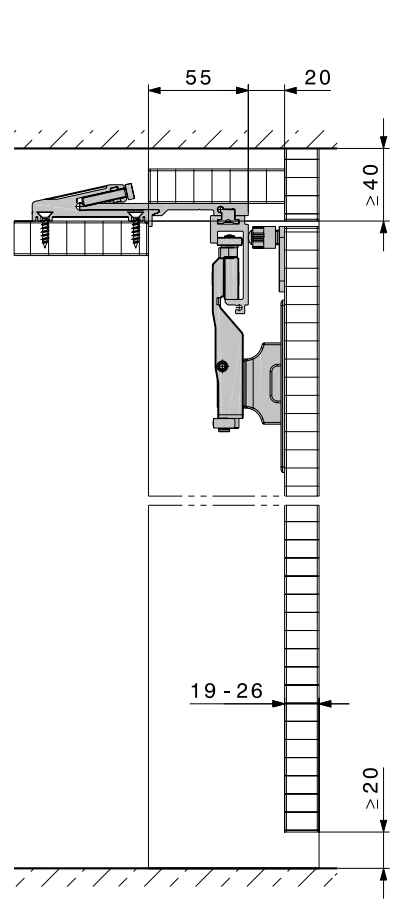

Technische Änderungen vorbehalten.

Türen von der Arbeitsplatte bis Oberkante Schrank

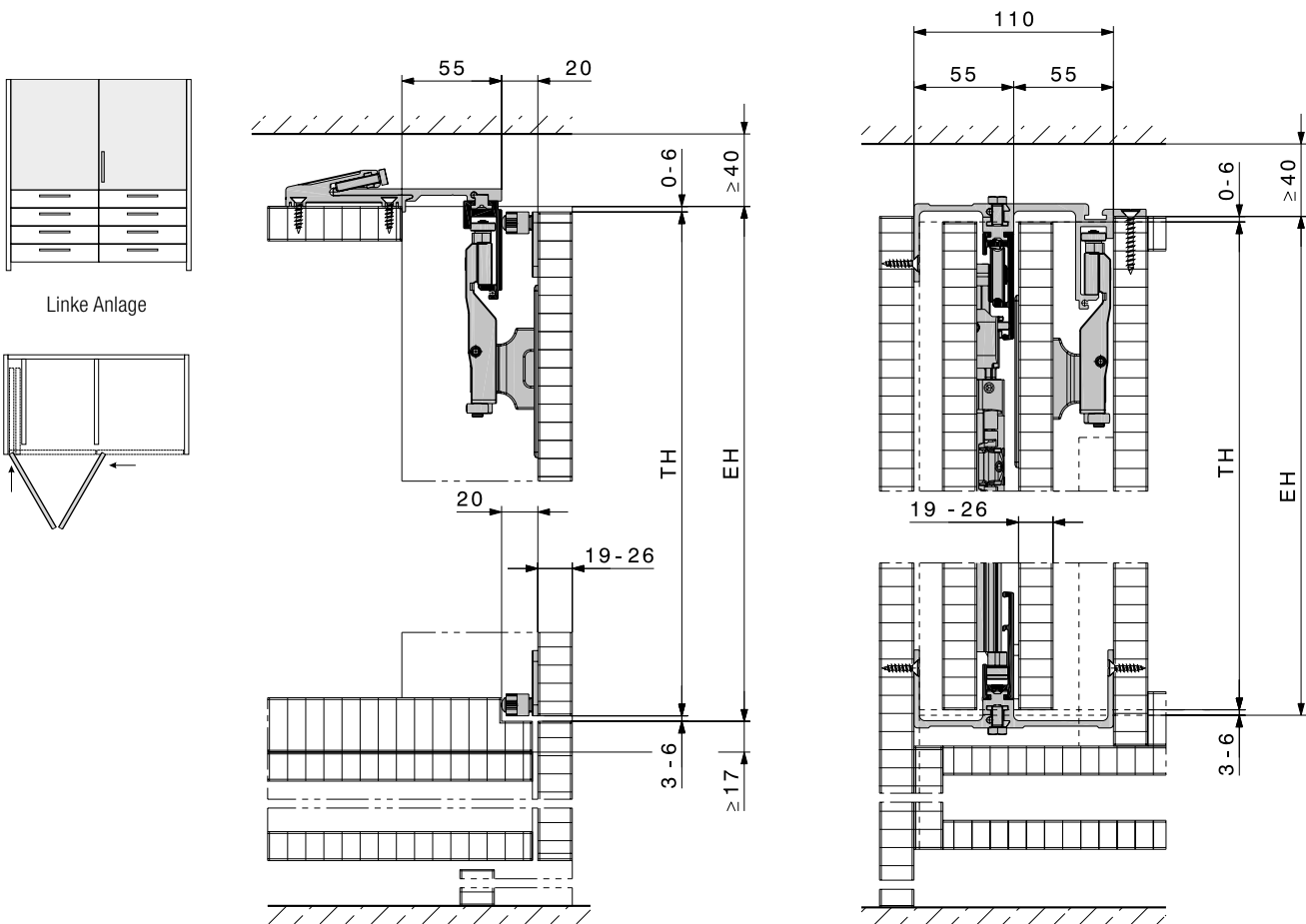

Tür-Anschlussdetails

Damit die geschlossenen Türen untereinander oder zur Aussenseite bündig abschliessen bietet Hawa zwei unterschiedliche Zentrierlösungen an.

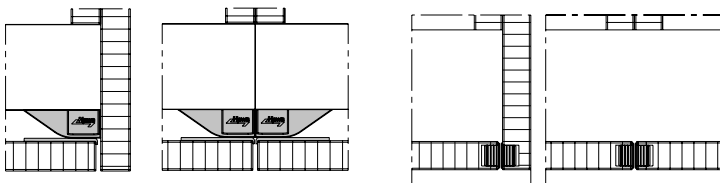

Flächenbündige Türpositionierung mit Bodenprofil und Auflauframpe

Flächenbündige Türzentrierung mit magnetischen Zentrierteilen

Garnituren, HAWA-Folding Concepta 25 für ein Falлтürpaar

	Breite	Höhe	Farbe	Nr.
HAWA-Folding Concepta 25, Anschlag links	1420 mm	1250-1850 mm	farblos eloxiert	27636
HAWA-Folding Concepta 25, Anschlag rechts	1420 mm	1250-1850 mm		27637
HAWA-Folding Concepta 25, Anschlag links	1420 mm	1851-2600 mm		27638
HAWA-Folding Concepta 25, Anschlag rechts	1420 mm	1851-2600 mm		27639
HAWA-Folding Concepta 25, Anschlag links	1420 mm	1250-1850 mm	schwarz eloxiert	27640
HAWA-Folding Concepta 25, Anschlag rechts	1420 mm	1250-1850 mm		27641
HAWA-Folding Concepta 25, Anschlag links	1420 mm	1851-2600 mm		27642
HAWA-Folding Concepta 25, Anschlag rechts	1420 mm	1851-2600 mm		27643

Rechte Anlage

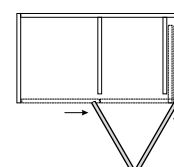

Linke Anlage

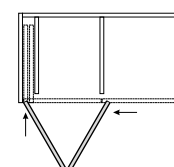



Garnituren, bestehend aus

	27636	27637	27638	27639	27640	27641	27642	27643	Nr.
Schere komplett, Stahl verzinkt, 900 mm	1	1	-	-	1	1	-	-	24087
Schere komplett, Stahl verzinkt, 1500 mm	-	-	1	1	-	-	1	1	22594
Laufwerk 2-rollig, Leichtmetall, höheninstellbar, matt vernickelt	1	1	1	1	1	1	1	1	24686
Laufwerk 1-rollig, Leichtmetall, zu Falлтüre, matt vernickelt	1	1	1	1	1	1	1	1	24054
Aufhängerstopf, matt vernickelt	1	1	1	1	1	1	1	1	23409
Topfscharnier mit Schliessdämpfung, vernickelt, 3 Stück	1	1	-	-	1	1	-	-	27654
Topfscharnier mit Schliessdämpfung vernickelt, 4 Stück	-	-	1	1	-	-	1	1	27655
Mitteltopfscharnier, matt vernickelt, 3 Stück	1	1	-	-	1	1	-	-	24088
Mitteltopfscharnier, matt vernickelt, 4 Stück	-	-	1	1	-	-	1	1	24218
Scherenlager hinten, stahl verzinkt, links	1	-	1	-	1	-	1	-	24117
Scherenlager hinten, stahl verzinkt, rechts	-	1	-	1	-	1	-	1	24097
Scherenführung hinten, Leichtmetall farblos eloxiert	1	1	1	1	1	1	1	1	25600

	27636	27637	27638	27639	27640	27641	27642	27643	Nr.
Scherenführung vorne, Leichtmetall farblos eloxiert	1	1	1	1	1	1	1	1	25592
Holm, Leichtmetall farblos eloxiert, 1800 mm	1	1	-	-	1	1	-	-	22055
Holm, Leichtmetall farblos eloxiert, 2500 mm	-	-	1	1	-	-	1	1	22056
Connector Verbindungsprofil, Leichtmetall farblos eloxiert, unten links / oben rechts, 500 mm	1	1	1	1	1	1	1	1	24170
Connector Verbindungsprofil, Leichtmetall farblos eloxiert, unten rechts / oben links, 500 mm	1	1	1	1	1	1	1	1	24171
Connector Innenseite, Leichtmetall farblos eloxiert, unten links, 645 mm	1	-	1	-	1	-	1	-	24021
Connector Innenseite, Leichtmetall farblos eloxiert, unten rechts, 645 mm	-	1	-	1	-	1	-	1	24022
Connector Innenseite, Leichtmetall farblos eloxiert, oben links, 645 mm	1	-	1	-	1	-	1	-	24107
Connector Innenseite, Leichtmetall farblos eloxiert, oben rechts, 645 mm	-	1	-	1	-	1	-	1	24108
Connector Aussen-seite, Leichtmetall farblos eloxiert, unten links / oben rechts, 645 mm	1	1	1	1	1	1	1	1	24027
Connector Aussen-seite, Leichtmetall farblos eloxiert, oben links / unten rechts, 645 mm	1	1	1	1	1	1	1	1	24028

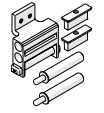
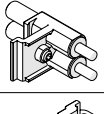
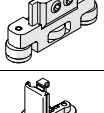
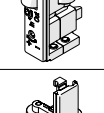
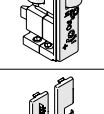
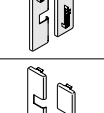
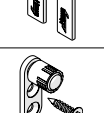
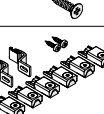
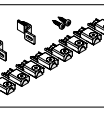
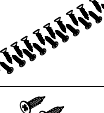
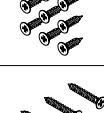
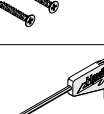
Technische Änderungen vorbehalten.

		27636	27637	27638	27639	27640	27641	27642	27643	Nr.
	Laufschiene links, Leichtmetall farblos eloxiert, 748 mm	1	-	1	-	1	-	1	-	24744
	Laufschiene rechts, Leichtmetall farblos eloxiert, 748 mm	-	1	-	1	-	1	-	1	24745
	Führungsschiene links, Leichtmetall farblos eloxiert, 748 mm	1	-	1	-	1	-	1	-	24746
	Führungsschiene rechts, Leichtmetall farblos eloxiert, 748 mm	-	1	-	1	-	1	-	1	24747
	Laufschiene mit Bogenstück links, Länge 1420 mm, farblos eloxiert	1	-	1	-	-	-	-	-	24070
	Laufschiene mit Bogenstück rechts, Länge 1420 mm, farblos eloxiert	-	1	-	1	-	-	-	-	24071
	Laufschiene mit Bogenstück links, Länge 1420 mm, schwarz eloxiert	-	-	-	-	1	-	1	-	25484
	Laufschiene mit Bogenstück rechts, Länge 1420 mm, schwarz eloxiert	-	-	-	-	-	1	-	1	25485
	Adapter zu Laufschiene, Kunststoff, anthrazit-grau, 4 Stück	1	1	1	1	1	1	1	1	23645
	Bürstenführung, Set à 3 Stück, Kunststoff schwarz	1	1	1	1	1	1	1	1	25815
	Abdeckblende zu Türfuge, Leichtmetall, farblos eloxiert, 1870 mm	1	1	-	-	-	-	-	-	23540
	Abdeckblende zu Türfuge, Leichtmetall, farblos eloxiert, 2620mm	-	-	1	1	-	-	-	-	23541
	Abdeckblende zu Türfuge, Leichtmetall, schwarz eloxiert, 1870 mm	-	-	-	-	1	1	-	-	25567
	Abdeckblende zu Türfuge, Leichtmetall, schwarz eloxiert, 2620mm	-	-	-	-	-	-	1	1	25504

		27636	27637	27638	27639	27640	27641	27642	27643	Nr.
	Endlagendämpfung mit Abdeckkappen, Kunststoff schwarz	1	1	1	1	1	1	1	1	25887
	Drehtürdämpfer, Kunststoff anthrazit-grau	1	1	1	1	1	1	1	1	24063
	Holmführung, spielfrei, mit Kunststoffrollen	1	1	1	1	1	1	1	1	25656
	Anschlagabdeckkappe, tiefenverstellbar, oben links / unten rechts	1	1	1	1	1	1	1	1	27659
	Anschlagabdeckkappe, tiefenverstellbar, oben rechts / unten links	1	1	1	1	1	1	1	1	27660
	Abdeckkappen Edelstahl, 1 Paar	1	1	1	1	-	-	-	-	24739
	Abdeckkappen schwarz, 1 Paar	-	-	-	-	1	1	1	1	25865
	Anschlagpuffer verstellbar, Kunststoff anthrazit-grau	1	1	1	1	1	1	1	1	23562
	Befestigungsteile zu Abdeckblende für Türfuge, Set à 3 Stück	1	1	-	-	1	1	-	-	23990
	Befestigungsteile zu Abdeckblende für Türfuge, Set à 4 Stück	-	-	1	1	-	-	1	1	24306
	Schraubenset für Beschlägemontage, 4,5 x 20 mm, 40 Stück	1	1	1	1	1	1	1	1	24032
	Schraubenset für Topfscharniere, 4 x 16 mm, 28 Stück	1	1	1	1	1	1	1	1	25936
	Schraubenset für Beschlägemontage, 5 x 35 mm, 4 Stück	1	1	1	1	1	1	1	1	24111
	Inbusschlüssel, 3 mm mit Griff	1	1	1	1	1	1	1	1	13164

Garnituren 3-türig in Kombination mit HAWA-Concepta 25

	Breite	Höhe	Farbe	Nr.
HAWA-Folding Concepta 25, Anschlag links	2120 mm	1851–2600 mm	farblos eloxiert	27644
HAWA-Folding Concepta 25, Anschlag rechts	2120 mm	1851–2600 mm		27645
HAWA-Folding Concepta 25, Anschlag links	2120 mm	1851–2600 mm	schwarz eloxiert	27646
HAWA-Folding Concepta 25, Anschlag rechts	2120 mm	1851–2600 mm		27647

Für 3-türige Anlagen zusätzlich eine HAWA-Concepta 30/40 oder 50 Garnitur bestellen.

Rechte Anlage

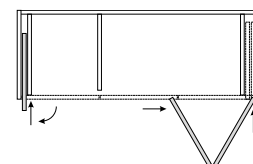

Linke Anlage

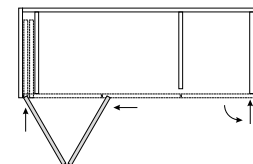
Garnituren, HAWA-Concepta 25/30

	mm	Nr.
HAWA-Concepta 30, Garnitur für 1 Türe	1851 – 2300	27649





Inhalt der Garnituren: → Seite 42



Garnituren, HAWA-Concepta 40/50

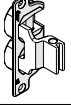

	mm	Nr.
HAWA-Concepta 40, Garnitur für 1 Türe	1851 – 2500	27650
HAWA-Concepta 50, Garnitur für 1 Türe	2301 – 2850	27651

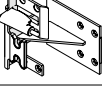
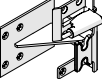
Inhalt der Garnituren: → Seite 43

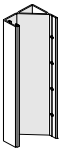
Garnituren, bestehend aus

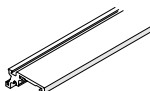
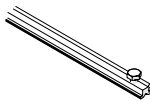
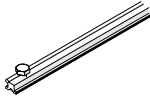
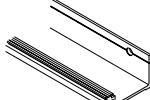
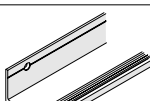
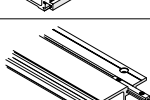

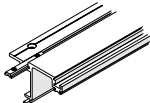
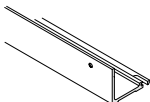
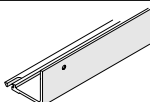
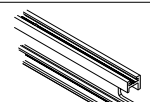
	27644	27645	27646	27647	Nr.
 Schere komplett, Stahl verzinkt, 1500 mm	1	1	1	1	22594
 Laufwerk 2-rollig, Leichtmetall, höheinstellbar, matt vernickelt	1	1	1	1	24686
 Laufwerk 1-rollig, Leichtmetall, zu Falttüre, matt vernickelt	1	1	1	1	24054
 Aufhängetopf, matt vernickelt	1	1	1	1	23409
 Topfscharnier mit Schliessfeder, vernickelt, 4 Stück	1	1	1	1	27655
 Mitteltopfscharnier, matt vernickelt, 4 Stück	1	1	1	1	24218
 Scherenlager hinten, Stahl verzinkt, links	1	–	1	–	24117
 Scherenlager hinten, Stahl verzinkt, rechts	–	1	–	1	24097

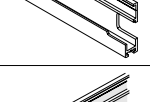
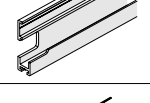
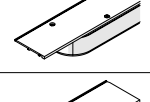
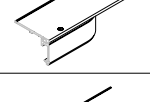
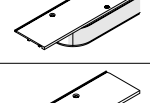
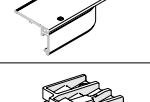
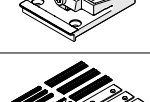
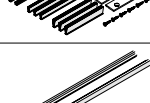
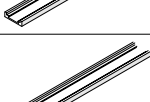
	27644	27645	27646	27647	Nr.
 Scherenführung hinten, Leichtmetall farblos eloxiert	1	1	1	1	25600
 Scherenführung vorne, Leichtmetall farblos eloxiert	1	1	1	1	25592
 Holm, Leichtmetall farblos eloxiert, 2500 mm	1	1	1	1	22056
 Connector Verbindungsprofil, Leichtmetall farblos eloxiert, unten links / oben rechts, 500 mm	1	1	1	1	24170
 Connector Verbindungsprofil, Leichtmetall farblos eloxiert, unten rechts / oben links, 500 mm	1	1	1	1	24171
 Connector Innenseite, Leichtmetall farblos eloxiert, unten links, 645 mm	1	–	1	–	24021
 Connector Innenseite, Leichtmetall farblos eloxiert, unten rechts, 645 mm	–	1	–	1	24022
 Connector Innenseite, Leichtmetall farblos eloxiert, oben links, 645 mm	1	–	1	–	24107

		27644	27645	27646	27647	Nr.
	Connector Innenseite, Leichtmetall farblos eloxiert, oben rechts, 645 mm	-	1	-	1	24108
	Connector Aussenseite, Leichtmetall farblos eloxiert, unten links /oben rechts, 645 mm	1	1	1	1	24027
	Connector Aussenseite, Leichtmetall farblos eloxiert, oben links /unten rechts, 645 mm	1	1	1	1	24028
	Laufschiene links, Leichtmetall farblos eloxiert, 748 mm	1	-	1	-	24744
	Laufschiene rechts, Leichtmetall farblos eloxiert, 748 mm	-	1	-	1	24745
	Führungsschiene links, Leichtmetall farblos eloxiert, 748 mm	1	-	1	-	24746
	Führungsschiene rechts, Leichtmetall farblos eloxiert, 748 mm	-	1	-	1	24747
	Laufschiene mit Bogenstück links, Länge 2120, farblos eloxiert	1	-	-	-	24913
	Laufschiene mit Bogenstück rechts, Länge 2120, farblos eloxiert	-	1	-	-	24914
	Laufschiene mit Bogenstück links, Länge 2120, schwarz eloxiert	-	-	1	-	25486
	Laufschiene mit Bogenstück rechts, Länge 2120, schwarz eloxiert	-	-	-	1	25487
	Adapter zu Laufschiene, Kunststoff, anthrazit-grau, 6 Stück	1	1	1	1	24870
	Bürstenführung, Set à 3 Stück, Kunststoff schwarz	1	1	1	1	25815
	Abdeckblende zu Türfuge, Leichtmetall, farblos eloxiert, 2620 mm	1	1	-	-	23541
	Abdeckblende zu Türfuge, Leichtmetall, schwarz eloxiert, 2620 mm	-	-	1	1	25504

		27644	27645	27646	27647	Nr.
	Endlagendämpfung mit Abdeckkappen, Kunststoff schwarz	1	1	1	1	25887
	Drehtürdämpfer, Kunststoff anthrazit-grau	1	1	1	1	24063
	Holmführung, spielfrei, mit Kunststoffrollen	1	1	1	1	25656
	Anschlagabdeckkappe, tiefenverstellbar, oben links /unten rechts	1	1	1	1	27659
	Anschlagabdeckkappe, tiefenverstellbar, oben rechts /unten links	1	1	1	1	27660
	Abdeckkappen Edelstahl, 1 Paar	1	1	-	-	24739
	Abdeckkappen schwarz, 1 Paar	-	-	2	2	25865
	Anschlagpuffer verstellbar, Kunststoff anthrazit-grau	2	2	2	2	23562
	Befestigungsteile zu Abdeckblende für Türfuge, Set à 4 Stück	1	1	1	1	24306
	Schraubenset für Beschlägemontage, 4,5 x 20mm, 40 Stück	1	1	1	1	24032
	Schraubenset für Topfscharniere, 4 x 16 mm, 28 Stück	1	1	1	1	25936
	Schraubenset für Beschlägemontage, 5 x 35 mm, 4 x 35 mm	1	1	1	1	24111
	Inbusschlüssel, 3 mm mit Griff	1	1	1	1	13164

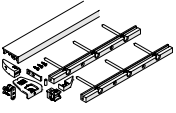
Bodenprofil und Zentrierung

			mm	Nr.
	Bodenprofil, Leichtmetall inkl. Abdeckkappen, Auflauframpe und Bohrlehre	farblos eloxiert	1300	24004
			2000	25481
		schwarz eloxiert	1300	25479
			2000	25480
	Zentrierteile magnetisch, Leichtmetall farblos eloxiert, inkl. Bohrlehre			24006

Türpositionierung/Türzentrierung

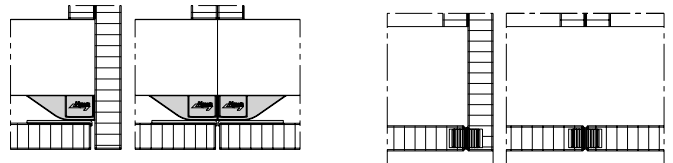

Optimal wird HAWA-Folding Concepta 25 mit dem Bodenprofil ausgebildet. Die beige packte Auflauframpe übernimmt die flächenbündige Positionierung der vorliegenden Schrankfront. Für Nischenkonstruktionen oder begehbare Anlagen ohne Möbelboden zentrieren die magnetischen Zentrierteile Nr. 24006 die Türen.



Flächenbündige Türpositionierung mit Bodenprofil und Auflauframpe

Flächenbündige Türzentrierung mit magnetischen Zentrierteilen

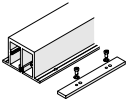
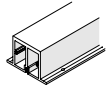
Verstärkungsprofil/Verbindungsplatte

			mm	Nr.
	Verstärkungsprofil inkl. Verbindungsplatte zu Laufschiene, Leichtmetall farblos eloxiert, gebohrt	2600	24322	
	Verstärkungsprofil, Leichtmetall farblos eloxiert, gebohrt	nach Mass	24281	
	Verbindungsplatte zu Laufschiene, Leichtmetall farblos eloxiert, gebohrt		24321	

Verstärkungsprofil/Verbindungsplatte

Dank dem optional erhältlichen Profil zur Verstärkung des Oberbodens sind drei- und viertürige Anlagen ohne Mittelwände realisierbar.

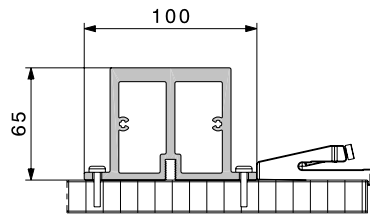

Profil vormontiert

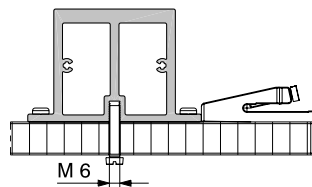

Profil nachträglich von unten montierbar

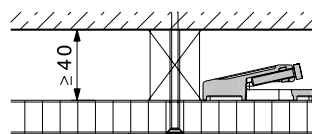

Bauseitige Lösung

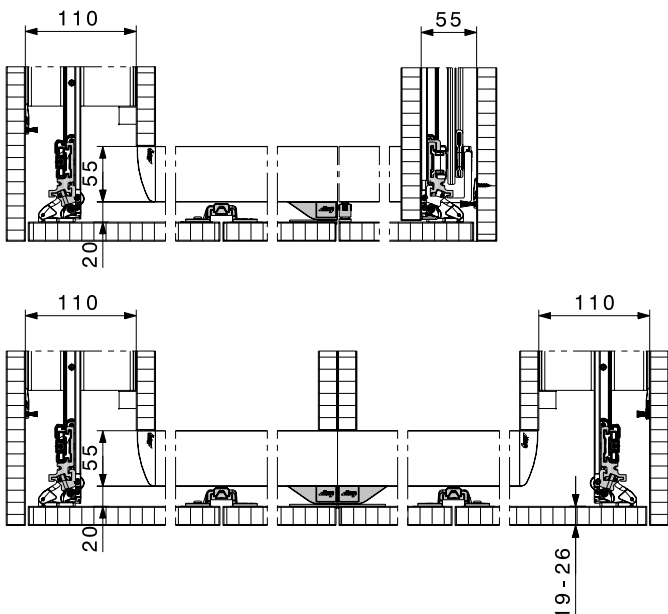
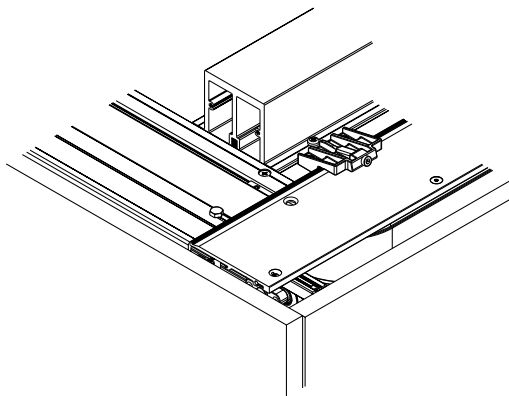

Dreitürige Schrankfronten

Die Garnituren mit 2120 mm langen Laufschiene ermöglichen Kombinationen von HAWA-Folding Concepta mit HAWA-Concepta. Dadurch steht auch 3-türigen Anlagen ohne Mittelwände nichts im Wege.

Viertürige Schrankfronten

Mit je einem HAWA-Folding Concepta links und rechts lassen sich 4-türige Schränke ohne Mittelwände realisieren. Dies ermöglicht Öffnungsweiten bis 2800 mm ohne Mittelwände.

Ausrichtbeschlag

Der Ausrichtbeschlag ermöglicht ein einfaches Stabilisieren und Richten der Falt-Einschiebetüren. Pro Türe werden mindestens zwei Beschläge, die nach Bedarf gekürzt werden können, empfohlen.

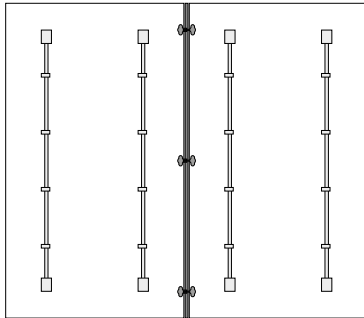

Schliesskloben zu Drehstangenschloss TERZA

	Schliesskloben und Haltebügel zu Drehstangenschloss TERZA, 2 Stück für 1 Falttürpaar	Nr. 24005
<ul style="list-style-type: none"> • für Möbelkonstruktionen ohne Deckenanschluss • Drehstangenschloss TERZA 3017 bauseits bestellen. (www.heusser-schloss.ch) 		

Schliesskloben zu Drehstangenschloss

Mit den Schliesskloben von Hawa und dem handelsüblichen Drehstangenschloss TERZA 3017 der Firma Heusser lässt sich die Schrankfront verschliessen.

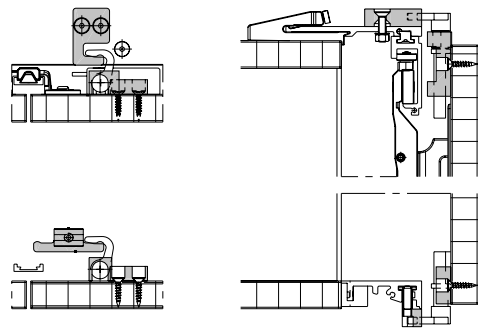

Montagevereinfachungen

Die Korpus- und Seitenverbindungsprofile, die der HAWA-Folding Concepta 25 Garnitur beige packt sind, vereinfachen die Korpuskonstruktionen mit vorliegenden Schrankfronten.

Eine weitere Montagevereinfachung bieten die Laufschiene und das Bodenprofil, denn sie werden von vorne am Korpus montiert. Dies ist auch nachträglich und über mehrere, bereits aufgebaute Korpusse möglich.

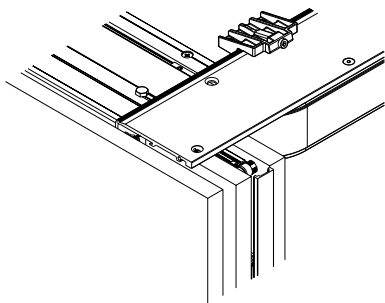

Türgriff / Türposition

Handelsübliche Bügelgriffe ermöglichen eine komfortable, einhändige Bedienung der Falt-Einschiebetüren. Das Falttürpaar kann bündig zur Aussenseite eingeschoben werden.

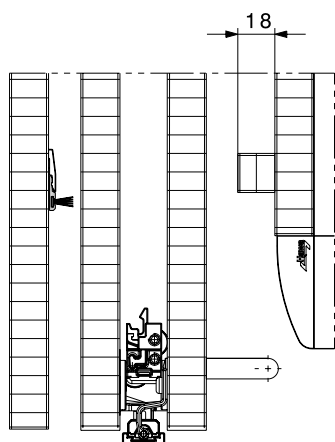

Das Leichtmetallprofil zwischen dem gefalteten Türpaar lässt die Bänder diskret verschwinden

Montagetipp

Um eine optimale Funktionalität und einen hohen Bedienkomfort zu erreichen ist es notwendig, dass der Schrank nivelliert und am Baukörper verankert wird.

Bestellangaben

- Typ und Anzahl HAWA-Concepta Garnituren
- Bei 3-türigen Anlagen Typ und Anzahl HAWA-Concepta Garnituren
- Typ und Anzahl Bodenprofil oder
- Anzahl magnetischer Zentrierteile

Bestellangaben optional

- Anzahl Verstärkungsprofil
- Anzahl Schliesskloben zu Drehstangenschloss TERZA 3017
- Anzahl Ausrichtbeschläge

Planung/Ausführung

Für Planung und Ausführung muss die Montageanleitung Nr. 30184 verwendet werden. (→ www.hawa.ch → HAWA-Productfinder)

