

Système d'amortissement, voir page 63

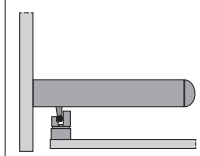

## Ferrure pour portes d'armoires coulissantes intégrées au corps du meuble jusqu'à 40 kg.

### La ferrure

La ferrure HAWA-Dorado 40/IF, au système de suspension breveté, est de grande qualité et simple à installer. Son montage est simple et rapide. Une mèche de 35 mm permet l'accrochage et le décrochage des portes avec un revêtement fixe dans le bas ou par démontage d'un bandeau sur la face avant. Le réglage en continu, latéral et en hauteur, peut se faire sans décrocher les portes si la ferrure est facilement accessible de l'intérieur de l'armoire. Les portes sont coulissées en bas par un guidage à un point.

Pour les portes devant répondre à de fortes sollicitations, la ferrure HAWA-Dorado 40/MF est recommandée. Avec cette ferrure, les portes sont coulissées en bas par un guide à deux points.

### Domaine d'utilisation

Partout où il faut des armoires de qualité et de construction rationnelle, munies de portes coulissant aisément. Par exemple dans les aménagements d'intérieurs, bureaux, etc.

### Données spécifiques HAWA-Dorado 40/IF

- poids maximum de la porte : 40 kg
- épaisseurs de portes : 19, 22 et 25 mm
- cuirasse de suspension 35 mm
- réglage en hauteur facile à  $\pm 3$  mm
- butée de rail supérieur avec ressort bloquant réglable

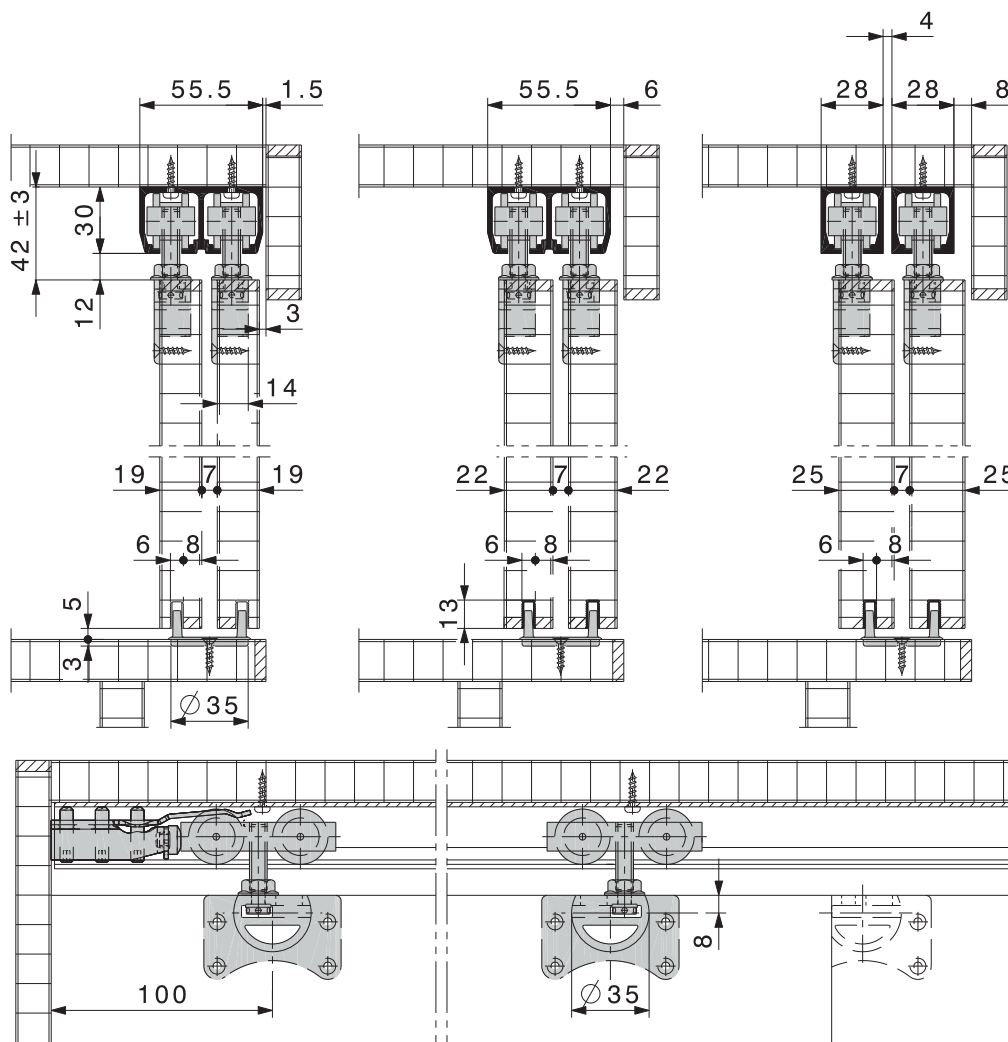
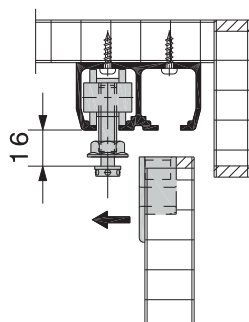
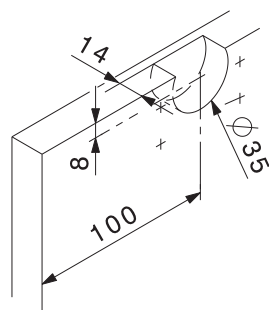









Sous réserve de modifications techniques.

## Garnitures sans rails de roulement et de guidage

	vantaux	no
HAWA-Dorado 40/IF	1	12341
	2	11623
	3	11626

– Pour armoires de 4 vantaux, commander 2 garnitures de 2 vantaux;  
 – pour armoires de 5 portes, commander 1 garniture de 2 et 1 garniture de 3 vantaux;  
 – à partir de 6 portes, les garnitures seront assorties individuellement.

## Garnitures comprenant

	12341	11623	11626	no
 cuirasse de suspension droite, avec vis M8	1	2	3	10486
 cuirasse de suspension gauche, avec vis M8	1	2	3	10487
 chariot à 2 galets, M8, matière plastique	2	4	6	10420
 butée de rail à blocage réglable	1	4	4	10640
 double guide, matière plastique, brun	–	1	1	10560
 simple guide, matière plastique, brun	1	–	1	10569
 butée en caoutchouc, à enfoncer	1	2	2	10589
 clé six pans creux 3 mm, courte	1	1	1	10785
 broche de réglage en hauteur	1	1	1	10795

## Jeux de rails

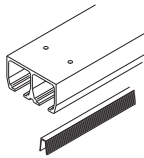
Attention : les distances entre les trous varient.		mm	no
	double rail de roulement, métal léger, anodisé couleur argent, percé, et rail de guidage, matière plastique, brun	1500	11621
		2000	11622
		2500	11624
		3000	11625

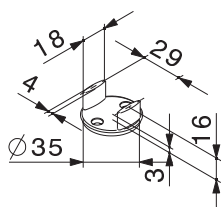

## Doubles rails de roulement

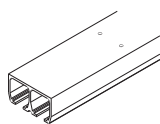
Attention : les distances entre les trous varient		mm	no
	double rail de roulement, métal léger, anodisé couleur argent, percé	2500	10231
		3500	10233
		6000	10227
		sur mesure	10234

## Simple rails de roulement

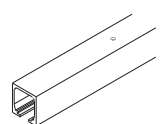
Attention : les distances entre les trous varient.		mm	no
	simple rail de roulement, métal léger, anodisé couleur argent, percé (pour épaisseurs de portes dépassant 22mm)	1400	10213
		1600	10214
		1800	10215
		2000	10216
		3000	18530
		4000	18531
		6000	10211
		sur mesure	10217

## Rails de guidage

		mm	no
	rail de guidage à entailler, plastique brun	3000	10319
		6000	10313
		sur mesure	10321

### Important pour la construction à 2 vantaux

Pour la construction d'un meuble à deux portes, la porte avant doit avoir une dimension égale à la moitié de la largeur du vide du meuble. La porte arrière sera plus large de 27 mm, pour permettre la fixation du guide du bas no 10560.

### Important pour la construction à 3 vantaux

S'il y a deux portes avant, elles seront de même largeur (le tiers du vide du corps); la porte arrière sera plus large de deux fois 27 mm, soit 54 mm. S'il y a une porte avant, elle sera de largeur égale au tiers du vide du corps; les deux portes arrière auront chacune 27 mm de plus.

### A préciser à la commande

- nombre et type de garnitures de ferrures
- nombre et type de jeux de rails ou
- type et longueur du rail de roulement
- type et longueur du rail de guidage
- nombre de butées d'arrêt supplémentaires

### Planification/exécution

Pour la planification et l'exécution, veuillez utiliser l'instruction de montage no 17659. (→ hawa.ch → Productfinder)