

Sistema de cerrado suave, → página 69

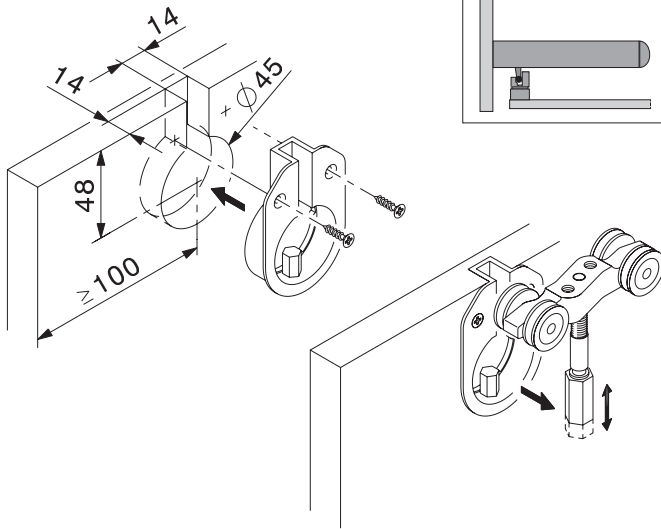

Puntos de suspensión

Los orificios roscados dispuestos diagonalmente en los carros permiten la utilización de herrajes para puertas deslizantes de 19, 22, 25 y 30 mm de espesor.

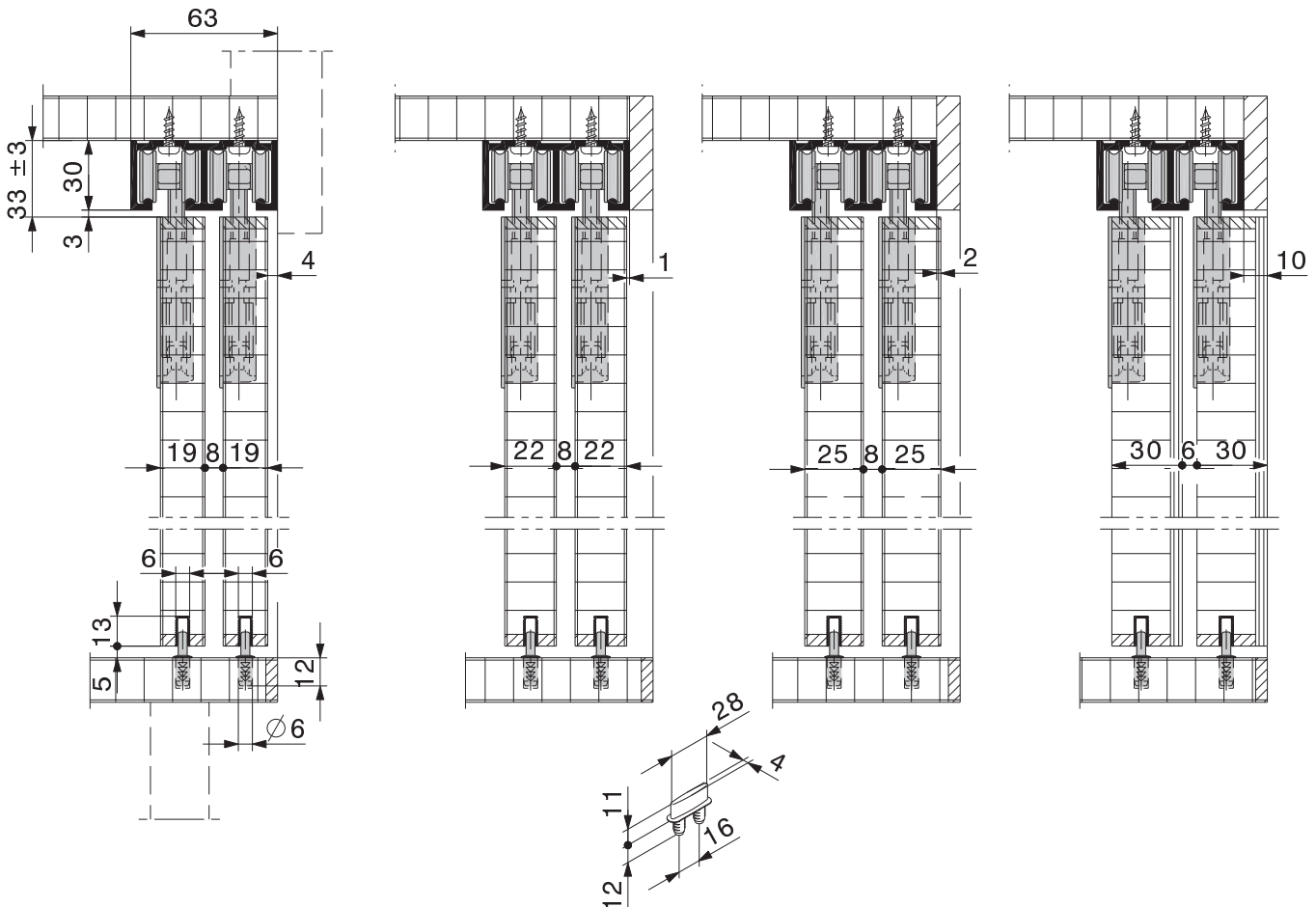

Herraje para puertas de armario deslizantes enrasadas de hasta 40 kg ó 70 kg.

Descripción del producto

El herraje HAWA-208 40-70/IS se caracteriza especialmente por la combinación de una gran fuerza de tracción con una escasa altura de montaje. Las puertas deslizantes se mueven guiadas abajo por un punto. El tope de riel con retención puede ser ajustado de acuerdo con el peso de la puerta.

En caso de puertas pesadas y que deban soportar solicitaciones importantes, recomendamos el herraje HAWA-209 70/MS. Con este herraje las puertas son guiadas abajo mediante dos puntos en el guía inferior.

Campo de aplicación

En todos aquellos lugares donde la calidad HAWA deba entrar en consideración para puertas deslizantes de armario pesadas y con altura de montaje reducida, por ejemplo en viviendas, oficinas, hospitales, edificios públicos o edificios de administración.

Particularidades típicas de HAWA-208 40-70/IS

- Para puertas deslizantes hasta 40 kg de peso: carro de 2 rodillos
- Para puertas deslizantes hasta 70 kg de peso: carro de 4 rodillos
- Espesores de puerta de 19, 22, 25 y 30 mm
- Ajuste de altura fácil
- Tope de riel con retención ajustable

Herrajes sin rieles de rodadura y guía

	Batientes	N°
HAWA-208 40/IS (para puertas deslizantes de muebles hasta 40 kg)	1	13116
	2	11683
	3	11685
HAWA-208 70/IS (para puertas deslizantes de muebles hasta 70 kg)	1	13117
	2	11684
	3	11686

- Para armarios con 4 batientes se utilizarán dos herrajes de 2 batientes.
 - Para armarios con 5 batientes se utilizará un herraje de 2 batientes y uno de 3 batientes.
 - Para armarios con 6 batientes o más deberán pedirse herrajes de composición especial.



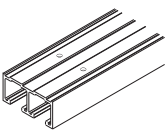

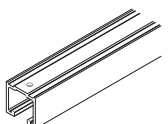

Rieles de rodadura dobles

Atención: la distancia entre los orificios varía.		mm	N°
	Riel de rodadura doble, aluminio anodizado plata, pre-perforado	2500	12199
		3500	12200
		6000	10166
		a medida	10169

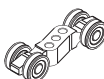
Rieles de rodadura simples

Atención: la distancia entre los orificios varía.		mm	N°
	Riel de rodadura simple, aluminio anodizado plata, pre-perforado	6000	10162
		a medida	10164

Accesorios comprendidos en cada juego

	13116	11683	11685	13117	11684	11686	N°
 Carro con 2 rodillos, M7, rodillos plastificados (para puertas deslizantes para muebles, hasta 40 kg)	2	4	6	-	-	-	10373
 Carro con 4 rodillos, M7, rodillos plastificados (para puertas deslizantes para muebles, hasta 70 kg)	-	-	-	2	4	6	10374
 Armadura de suspensión con ajuste de altura y tornillo M7	2	4	6	2	4	6	10461
 Guía de puerta de aluminio, para empotrar	1	2	3	1	2	3	10526
 Tope de caucho para empotrar	1	2	2	1	2	2	10589
 Tope de riel de plástico, con retención ajustable	1	4	4	1	4	4	10602
 Llave de fijación	1	1	1	1	1	1	10778
 Llave Imbus 3 mm, corta	-	1	1	-	1	1	10785

Guías inferiores

	mm	N°
 Guía inferior, plástico marrón	3000	10319
	6000	10313
	a medida	10321

A especificar con el pedido

- Tipo y cantidad de herrajes y accesorios
- Tipo y largo del riel de rodadura
- Tipo y largo del guía inferior

Planificación y montaje

Para la planificación y el montaje deberá utilizarse el plano de montaje n° 12389. (→ www.hawa.ch → HAWA-Productfinder)